

Inspiron 15 3000

Servicehandbok

Datormodell: Inspiron 15-3567
Regleringsmodell: P63F
Regleringstyp: P63F002



Anmärkningar, försiktighetsbeaktanden och varningar



OBS: OBS innehåller viktig information som hjälper dig att få ut det mesta av produkten.



VIKTIGT!: VIKTIGT! Indikerar risk för skada på maskinvaran eller förlust av data, samt ger information om hur du undviker problemet.



VARNING: En varning signalerar risk för egendomsskada, personskada eller dödsfall.

Copyright © 2016 Dell Inc. eller dess dotterbolag. Med ensamrätt. Dell, EMC och andra varumärken är varumärken som tillhör Dell Inc. eller dess dotterbolag. Andra varumärken kan vara varumärken som tillhör respektive ägare.

2016 - 11

Rev. A00

Innehåll

Innan du arbetar inuti datorn.....	10
Innan du börjar	10
Säkerhetsinstruktioner.....	10
Rekommenderade verktyg.....	11
Skruvlista.....	11
När du har arbetat inuti datorn.....	14
Ta bort batteriet.....	15
Procedur.....	15
Sätta tillbaka batteriet.....	16
Procedur.....	16
Ta bort den optiska enheten.....	17
Nödvändiga förhandsåtgärder.....	17
Procedur.....	17
Sätta tillbaka den optiska enheten.....	20
Procedur.....	20
Nödvändiga efterhandsåtgärder.....	20
Ta bort tangentbordet.....	21
Nödvändiga förhandsåtgärder.....	21
Procedur.....	21



Sätta tillbaka tangentbordet.....	24
Procedur.....	24
Nödvändiga efterhandsåtgärder.....	24
Ta bort kåpan.....	25
Nödvändiga förhandsåtgärder.....	25
Procedur.....	25
Sätta tillbaka baskåpan.....	30
Procedur.....	30
Nödvändiga efterhandsåtgärder.....	32
Ta bort den optiska enhetens mellandel.....	33
Nödvändiga förhandsåtgärder.....	33
Procedur.....	33
Sätta tillbaka den optiska enhetens mellandel.....	35
Procedur.....	35
Nödvändiga efterhandsåtgärder.....	35
Ta bort hårddisken.....	36
Nödvändiga förhandsåtgärder.....	36
Procedur.....	36
Sätta tillbaka hårddisken.....	39
Procedur.....	39
Nödvändiga efterhandsåtgärder.....	39
Ta bort minnesmodulerna.....	40
Nödvändiga förhandsåtgärder.....	40
Procedur.....	40

Sätta tillbaka minnesmodulerna.....	42
Procedur.....	42
Nödvändiga efterhandsåtgärder.....	43
Ta bort kortet för trådlös teknik.....	44
Nödvändiga förhandsåtgärder.....	44
Procedur.....	44
Sätta tillbaka kortet för trådlös teknik.....	46
Procedur.....	46
Nödvändiga efterhandsåtgärder.....	47
Ta bort strömbrytarkortet.....	49
Nödvändiga förhandsåtgärder.....	49
Procedur.....	49
Sätta tillbaka strömbrytarkortet.....	52
Procedur.....	52
Nödvändiga efterhandsåtgärder.....	52
Ta bort högtalarna.....	53
Nödvändiga förhandsåtgärder.....	53
Procedur.....	53
Sätta tillbaka högtalarna.....	55
Procedur.....	55
Nödvändiga efterhandsåtgärder.....	55
Ta bort I/O-kortet.....	56
Nödvändiga förhandsåtgärder.....	56
Procedur.....	56



Sätta tillbaka I/O-kortet.....	58
Procedur.....	58
Nödvändiga efterhandsåtgärder.....	58
Ta bort knappcells batteriet.....	59
Nödvändiga förhandsåtgärder.....	59
Procedur.....	59
Sätta tillbaka knappcells batteriet.....	61
Procedur.....	61
Nödvändiga efterhandsåtgärder.....	61
Ta bort kylflänsen.....	62
Nödvändiga förhandsåtgärder.....	62
Procedur.....	62
Sätta tillbaka kylflänsen.....	64
Procedur.....	64
Nödvändiga efterhandsåtgärder.....	64
Ta bort fläkten.....	65
Nödvändiga förhandsåtgärder.....	65
Procedur.....	65
Sätta tillbaka fläkten.....	67
Procedur.....	67
Nödvändiga efterhandsåtgärder.....	67
Ta bort statusindikatorlinsen.....	68
Nödvändiga förhandsåtgärder.....	68
Procedur.....	68

Sätta tillbaka statusindikatorlinsen.....	70
Nödvändiga efterhandsåtgärder.....	70
Procedur.....	70
Ta bort moderkortet.....	71
Nödvändiga förhandsåtgärder.....	71
Procedur.....	71
Sätta tillbaka moderkortet.....	76
Procedur.....	76
Nödvändiga efterhandsåtgärder.....	77
Ta bort pekskivan.....	78
Nödvändiga förhandsåtgärder.....	78
Procedur.....	78
Sätta tillbaka pekskivan.....	81
Procedur.....	81
Nödvändiga efterhandsåtgärder.....	81
Ta bort strömadapterporten.....	82
Nödvändiga förhandsåtgärder.....	82
Procedur.....	82
Sätta tillbaka strömadapterporten.....	84
Procedur.....	84
Nödvändiga efterhandsåtgärder.....	84
Ta bort bildskärmsmonteringen.....	85
Nödvändiga förhandsåtgärder.....	85
Procedur.....	85



Sätta tillbaka bildskärmsenheten.....	89
Procedur.....	89
Nödvändiga efterhandsåtgärder.....	89
Ta bort bildskärmsramen.....	90
Nödvändiga förhandsåtgärder.....	90
Procedur.....	91
Sätta tillbaka bildskärmsramen.....	92
Procedur.....	92
Nödvändiga efterhandsåtgärder.....	92
Ta bort bildskärmspanelen.....	93
Nödvändiga förhandsåtgärder.....	93
Procedur.....	93
Sätta tillbaka bildskärmspanelen.....	96
Nödvändiga efterhandsåtgärder.....	96
Procedur.....	96
Ta bort kameran.....	97
Nödvändiga förhandsåtgärder.....	97
Procedur.....	97
Sätta tillbaka kameran.....	99
Procedur.....	99
Nödvändiga efterhandsåtgärder.....	99
Ta bort bildskärmsgångjärnen.....	100
Nödvändiga förhandsåtgärder.....	100
Procedur.....	100



Sätta tillbaka bildskärmsgångjärnen.....	102
Nödvändiga efterhandsåtgärder.....	102
Procedur.....	102
Ta bort bildskärmens bakre kåpa och antenmonteringen.....	103
Nödvändiga förhandsåtgärder.....	103
Procedur.....	103
Sätta tillbaka bildskärmens bakre kåpa och antenmonteringen.....	105
Procedur.....	105
Nödvändiga efterhandsåtgärder.....	105
Ta bort handledsstödet.....	106
Nödvändiga förhandsåtgärder.....	106
Procedur.....	106
Sätta tillbaka handledsstödet.....	108
Nödvändiga efterhandsåtgärder.....	108
Procedur.....	108
Diagnostik.....	109
Uppdatera BIOS.....	111
Få hjälp och kontakta Dell.....	112
Resurser för självhjälp.....	112
Kontakta Dell.....	112



Innan du arbetar inuti datorn





 **OBS:** Bilderna i det här dokumentet kan skilja från din dator beroende på konfigurationen du beställde.

Innan du börjar

- 1 Spara och stäng alla öppna filer samt avsluta alla öppna program.
- 2 Stäng av datorn. Klicka på **Start** →  **Ström** → **Stäng av**.
 **OBS:** Om du använder ett annat operativsystem finns det anvisningar för hur du stänger av datorn i operativsystemets dokumentation.
- 3 Koppla bort datorn och alla anslutna enheter från eluttagen.
- 4 Koppla bort alla anslutna nätverksenheter och all kringutrustning, t.ex. tangentbord, mus och bildskärm, från datorn.
- 5 Ta bort eventuella mediakort och optiska skivor från datorn, om det behövs.
- 6 Stäng bildskärmen och vänd på datorn.

Säkerhetsinstruktioner

Följ dessa säkerhetsföreskrifter för att skydda datorn och dig själv.

-  **WARNING:** Innan du utför något arbete inuti datorn ska du läsa säkerhetsanvisningarna som medföljde datorn. Mer säkerhetsinformation finns på hemsidan för regelefterlevnad på www.dell.com/regulatory_compliance.
-  **WARNING:** Koppla bort nätströmmen innan du öppnar datorkåpan eller -panelerna. När du är klar med arbetet inuti datorn, sätt tillbaka alla kåpor, paneler och skruvar innan du ansluter till eluttaget.
-  **VIKTIGT!:** Undvik att datorn skadas genom att se till att arbetsytan är plan och ren.
-  **VIKTIGT!:** Undvik att komponenter och kort skadas genom att hålla dem i kanterna och undvika att vidröra stift och kontakter.

△ **VIKTIGT!:** Utför endast reparationer och felsökningar som godkänts eller anvisats av Dells tekniska hjälpteam. Skador som uppstår till följd av service som inte har godkänts av Dell täcks inte av garantin. Mer information finns i säkerhetsanvisningarna som levererades med produkten eller på www.dell.com/regulatory_compliance.

△ **VIKTIGT!:** Jorda dig genom att röra vid en omålad metallyta, till exempel metallen på datorns baksida, innan du vidrör något inuti datorn. Medan du arbetar bör du med jämna mellanrum röra vid en olackerad metallyta för att avleda statisk elektricitet som kan skada de inbyggda komponenterna.

△ **VIKTIGT!:** När du kopplar bort en kabel, fatta tag i kontakten eller dragfliken, inte i själva kabeln. Vissa kablar är försedda med kontakter med låsflikar eller vingskruvar som måste frigöras innan kabeln kopplas ifrån. När kablarna dras ur, håll dem jämnt inriktade för att undvika att några kontaktstift böjs. När kablarna kopplas in, se till att portarna och kontakterna är korrekt inriktade.

△ **VIKTIGT!:** Tryck in och mata ut eventuella kort från mediekortläsaren.

Rekommenderade verktyg



Procedurerna i detta dokument kan kräva att följande verktyg används:

- Stjärnskruvmejsel
- Plastrits















Skruvlista



I följande tabell visas listan över skruvarna som används för att fästa olika komponenter på enheten med handledsstöd.

Tabell 1. Skruvlista

Komponent	Sitter fast i	Skruvtyp	Kvantitet	Skrubbild
Optisk enhet	Kåpan	M2x5	1	
Optisk enhetshållare	Optisk enhet	M2x3	1	



Komponent	Sitter fast i	Skruvtyp	Kvantitet	Skrubbild
Kåpan	Handledsstöd	M2,5x8	8	
Kåpan	Handledsstöd	M2x5	2	
Kåpan	Handledsstöd	M2x2	3	
Kåpan	Handledsstöd	M2x5	5	
Hårddiskmontering	Handledsstöd	M2x3	4	
Hårddiskhållare	Hårddisk	M3x3	4	
Fäste för trådlöst kort	Moderkort	M2x3	1	
Bildskärmsgångjärnet	Handledsstöd	M2,5x8	3	
Strömbrytarkortet	Handledsstöd	M2x2	1	
I/O-kort	Handledsstöd	M2x3	1	
Fläkt	Moderkort	M2x5	2	
Moderkort	Handledsstöd	M2x3	2	
Styrplattans fäste	Styrplatta	M2x3	6	
Nätadapterport	Handledsstöd	M2x3	1	

Komponent	Sitter fast i	Skruvtyp	Kvantitet	Skrubbild
Bildskärmspanel en	Bildskärmens bakre kåpa och antennmontering	M2x3	4	
Bildskärmsgångj ärnen	Bildskärmens bakre kåpa och antennmontering	M2,5xM2,5 stort huvud	6	

När du har arbetat inuti datorn

 **VIKTIGT!:** Kvarglömda och lösa skruvar inuti datorn kan allvarligt skada datorn.

- 1** Sätt tillbaka alla skruvar och kontrollera att inga lösa skruvar finns kvar inuti datorn.
- 2** Anslut eventuella externa enheter, kringutrustning och kablar som du tog bort innan arbetet på datorn påbörjades.
- 3** Sätt tillbaka eventuella mediakort, skivor och andra delar som du tog bort innan arbetet på datorn påbörjades.
- 4** Anslut datorn och alla anslutna enheter till eluttagen.
- 5** Starta datorn.

Ta bort batteriet



WARNING: Innan du utför något arbete inuti datorn ska du läsa säkerhetsanvisningarna som medföljde datorn och följa stegen i [Innan du arbetar inuti datorn](#). När du har arbetat inuti datorn följer du anvisningarna i [När du har arbetat inuti datorn](#). Mer säkerhetsinformation finns på hemsidan för regelefterlevnad på www.dell.com/regulatory_compliance.

Procedur

- 1 Skjut batterifrikopplingen till öppet läge.
Du hör ett klickljud när batteriet är upplåst.
- 2 Använd fingertopparna för att vinkla batteriet och lyft ut det ur batterifacket.

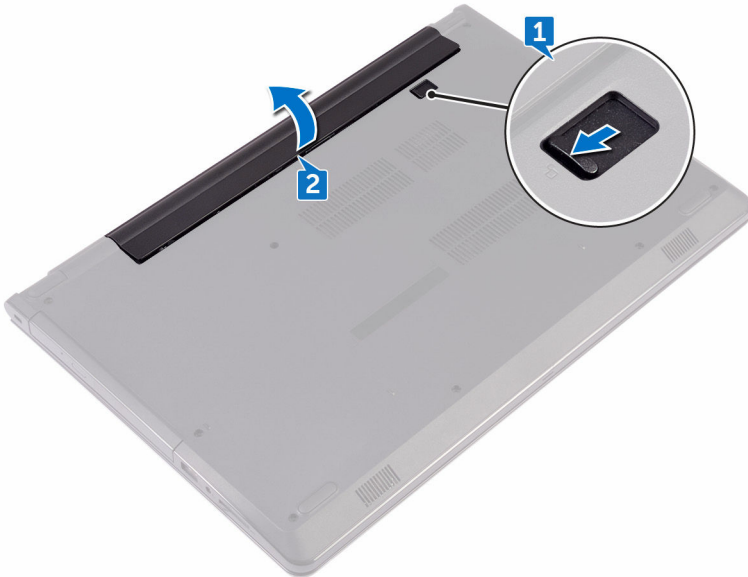

- 3 Vänd datorn upp och ned, öppna bildskärmen och tryck på strömbrytaren i fem sekunder för att jorda moderkortet.



Sätta tillbaka batteriet



VARNING: Innan du utför något arbete inuti datorn ska du läsa säkerhetsanvisningarna som medföljde datorn och följa stegen i [Innan du arbetar inuti datorn](#). När du har arbetat inuti datorn följer du anvisningarna i [När du har arbetat inuti datorn](#). Mer säkerhetsinformation finns på hemsidan för regel efterlevnad på www.dell.com/regulatory_compliance.

Procedur

- 1 Stäng bildskärmen och vänd på datorn.
- 2 Placera batteriet i batterifacket och snäpp fast batteriet.

Ta bort den optiska enheten



VARNING: Innan du utför något arbete inuti datorn ska du läsa säkerhetsanvisningarna som medföljde datorn och följa stegen i [Innan du arbetar inuti datorn](#). När du har arbetat inuti datorn följer du anvisningarna i [När du har arbetat inuti datorn](#). Mer säkerhetsinformation finns på hemsidan för regel efterlevnad på www.dell.com/regulatory_compliance.

Nödvändiga förhandsåtgärder

Ta bort [batteriet](#).

Procedur

- 1 Ta bort skruven (M2x5) som håller fast den optiska enhetsmonteringen i kåpan.
- 2 Använd en plastrits för att lossa den optiska enheten ur enhetsfacket.



- 3 Dra ut den optiska enheten ur dockan för den optiska enheten.

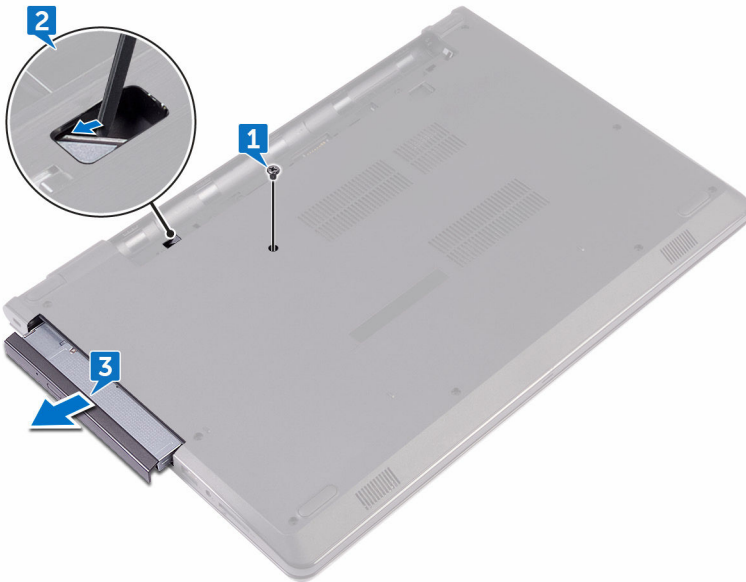

- 4 Ta bort skruven (M2x3) som håller fast fästet för den optiska enheten på den optiska enheten.



OBS: Observera placeringen av fästet för den optiska enheten så att du kan sätta tillbaka den på rätt sätt.

- 5** Ta bort fästet för den optiska enheten från den optiska enheten.



- 6** Dra försiktigt i ramen för den optiska enheten och ta bort den från den optiska enheten.



Sätta tillbaka den optiska enheten



WARNING: Innan du utför något arbete inuti datorn ska du läsa säkerhetsanvisningarna som medföljde datorn och följa stegen i [Innan du arbetar inuti datorn](#). När du har arbetat inuti datorn följer du anvisningarna i [När du har arbetat inuti datorn](#). Mer säkerhetsinformation finns på hemsidan för regelefterlevnad på www.dell.com/regulatory_compliance.

Procedur

- 1 Rikta in flikarna på ramen för den optiska enheten med öppningarna på den optiska enheten och sätt den på plats.
- 2 Rikta in skruvhålen på den optiska enhetshållaren med skruvhålen på den optiska enheten.
 -  **OBS:** Du måste rikta in fästet för den optiska enheten på rätt sätt så att den optiska enheten kan sitta ordentligt fast i datorn. Rätt riktning visas i steg 4 i "[Ta bort den optiska enheten](#)".
- 3 Sätt tillbaka skruven (M2x3) som håller fast den optiska enhetshållaren i den optiska enheten.
- 4 Skjut in den optiska enheten i det optiska enhetsfacket tills den snäpper på plats.
- 5 Sätt tillbaka skruven (M2x5) som håller fast den optiska enhetsmonteringen på datorbasen.

Nödvändiga efterhandsåtgärder

Sätt tillbaka [batteriet](#).

Ta bort tangentbordet



WARNING: Innan du utför något arbete inuti datorn ska du läsa säkerhetsanvisningarna som medföljde datorn och följa stegen i [Innan du arbetar inuti datorn](#). När du har arbetat inuti datorn följer du anvisningarna i [När du har arbetat inuti datorn](#). Mer säkerhetsinformation finns på hemsidan för regelefterlevnad på www.dell.com/regulatory_compliance.

Nödvändiga förhandsåtgärder

Ta bort [batteriet](#).

Procedur

- 1 Vänd datorn upp och ned och öppna bildskärmen så mycket det går.
- 2 Använd en plastrits och lossa försiktigt de flikar som håller fast tangentbordet i handledsstödet.
- 3 Skjut tangentbordet uppåt för att frigöra det från kortplatserna på handledsstödet.



- 4 Vänd försiktigt tangentbordet upp och ned och placera det på handledsstödet.

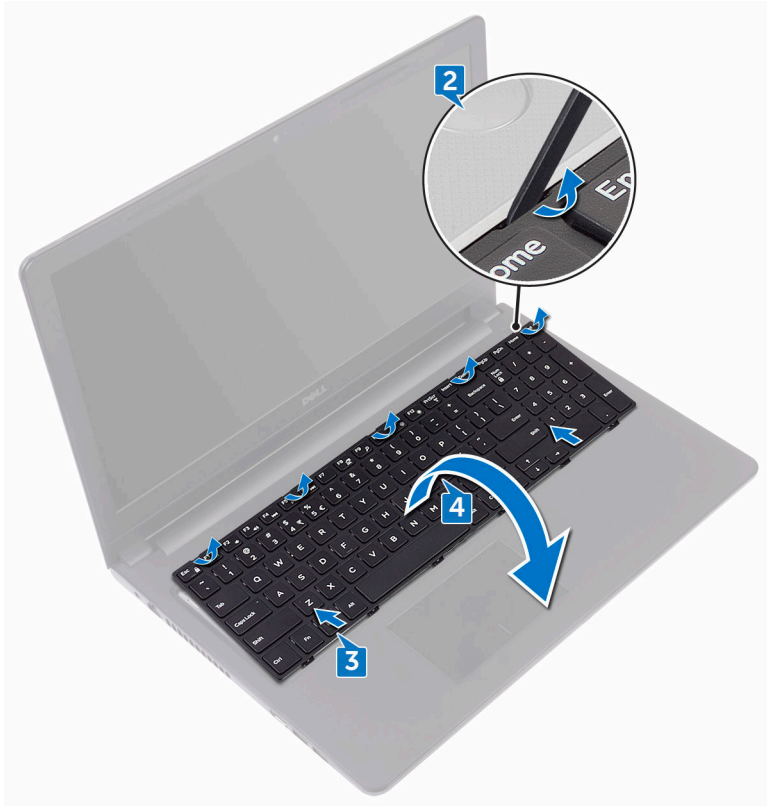

- 5 Lyft haken och koppla bort tangentbordskabeln från moderkortet.

6 Lyft bort tangentbordet från handledsstödet.

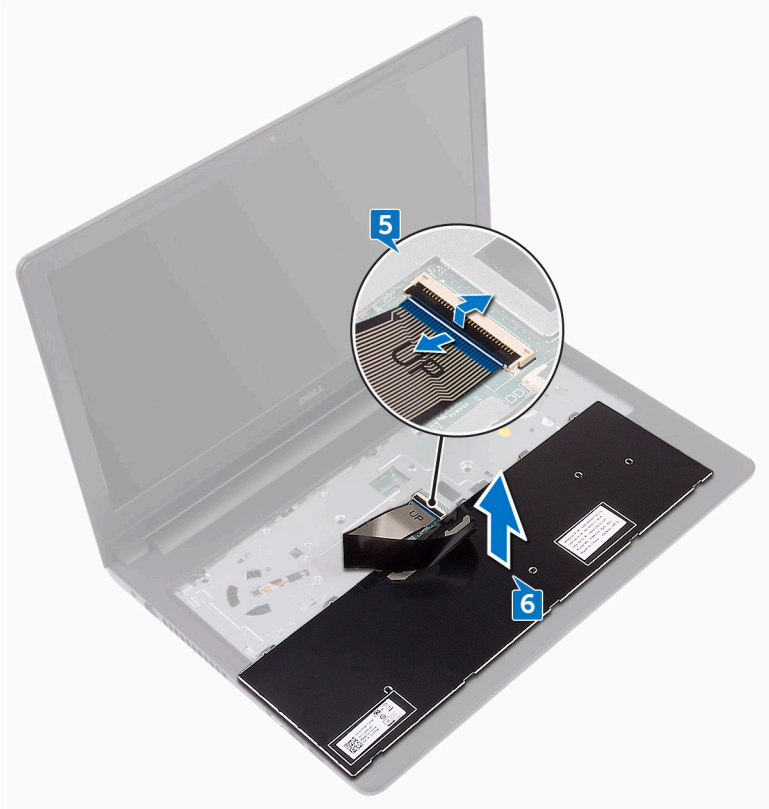

Sätta tillbaka tangentbordet



VARNING: Innan du utför något arbete inuti datorn ska du läsa säkerhetsanvisningarna som medföljde datorn och följa stegen i [Innan du arbetar inuti datorn](#). När du har arbetat inuti datorn följer du anvisningarna i [När du har arbetat inuti datorn](#). Mer säkerhetsinformation finns på hemsidan för regel efterlevnad på www.dell.com/regulatory_compliance.

Procedur

- 1 Skjut in tangentbordets kabel i kontakten på moderkortet och stäng haken för att fästa kabeln.
- 2 Vänd tangentbordet upp och ned, skjut in flikarna på tangentbordet i spåren i handledstödet och snäpp tangentbordet på plats.

Nödvändiga efterhandsåtgärder

Sätt tillbaka [batteriet](#).

Ta bort kåpan



VARNING: Innan du utför något arbete inuti datorn ska du läsa säkerhetsanvisningarna som medföljde datorn och följa stegen i [Innan du arbetar inuti datorn](#). När du har arbetat inuti datorn följer du anvisningarna i [När du har arbetat inuti datorn](#). Mer säkerhetsinformation finns på hemsidan för regelefterlevnad på www.dell.com/regulatory_compliance.

Nödvändiga förhandsåtgärder

- 1 Ta bort [batteriet](#).
- 2 Följ anvisningarna i steg 1 till 3 i "[Ta bort den optiska enheten](#)".
- 3 Ta bort [tangentsbordet](#).

Procedur

- 1 Ta bort de fem skruvarna (M2x5) som håller fast kåpan i handledsstödet.



- 2 Öppna haken och koppla bort kabeln för den optiska enheten från kontakten på moderkortet.

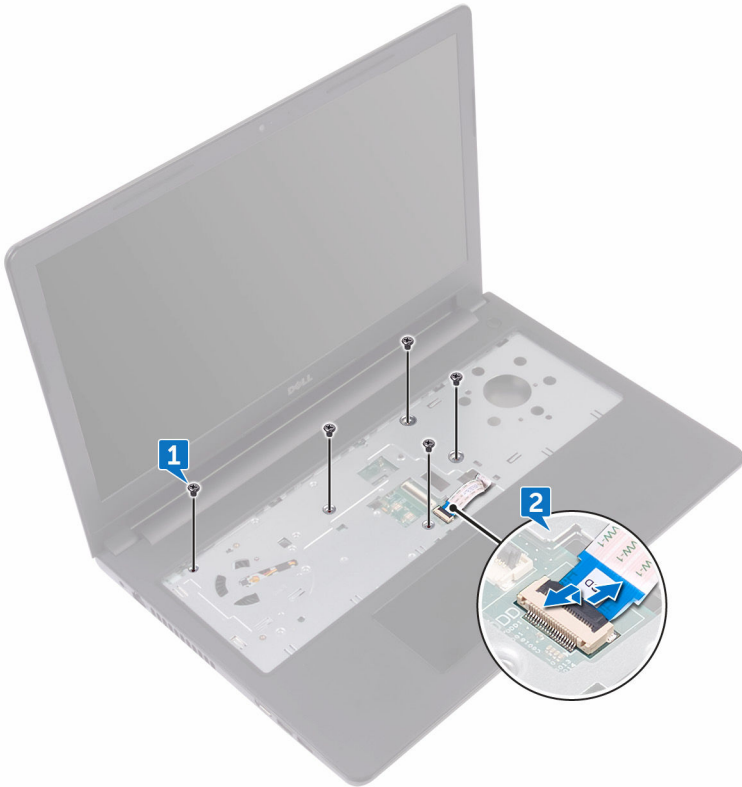

- 3 Stäng bildskärmen och vänd på datorn.
- 4 Ta bort de åtta skruvarna (M2,5x8) som håller fast kåpan i handledsstödet.
- 5 Ta bort de tre skruvarna (M2x2) som håller fast kåpan i handledsstödet.

- 6** Ta bort de två skruvarna (M2x5) som håller fast kåpan i handledsstödet.

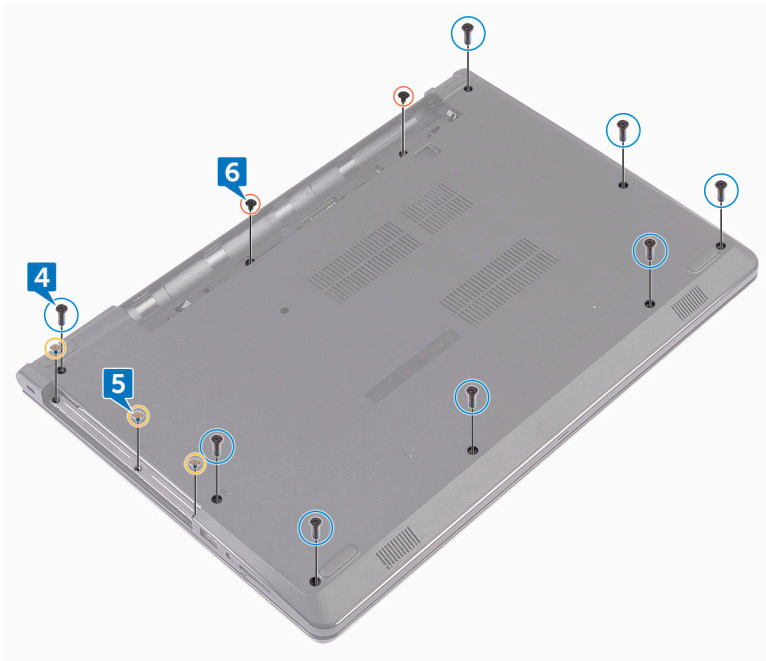

- 7** Använd en plastrits och bänd bort kåpan från handledsstödet.

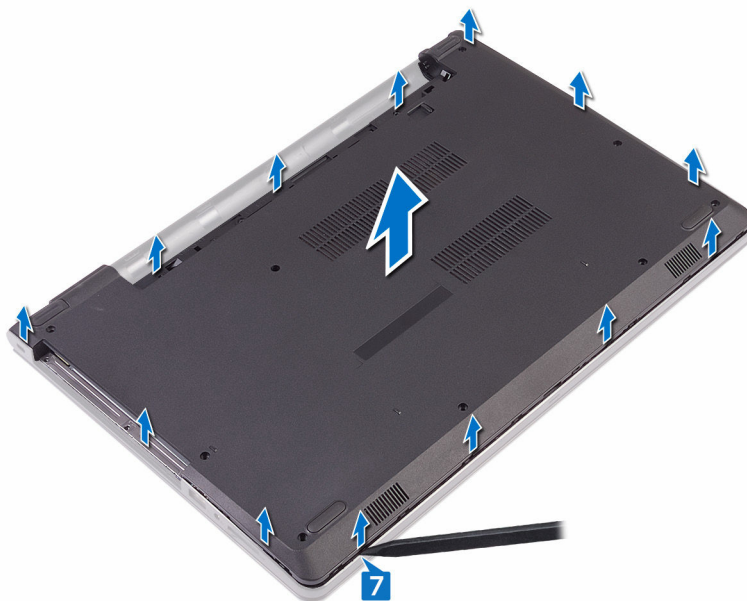

- 8** Vänd kåpan upp och ned.

- 9 Ta bort [mellandelen för den optiska enheten](#).

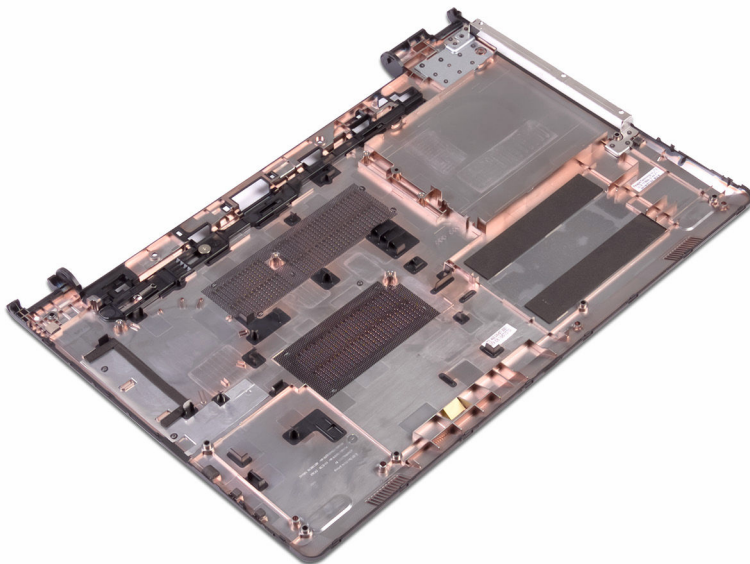

Sätta tillbaka baskåpan



WARNING: Innan du utför något arbete inuti datorn ska du läsa säkerhetsanvisningarna som medföljde datorn och följa stegen i [Innan du arbetar inuti datorn](#). När du har arbetat inuti datorn följer du anvisningarna i [När du har arbetat inuti datorn](#). Mer säkerhetsinformation finns på hemsidan för regelefterlevnad på www.dell.com/regulatory_compliance.

Procedur

- 1 Byt ut den [optiska enhetens mellandel](#).
- 2 Vänd kåpan upp och ned.

- 3 Placera kåpan på handledsstödet och dra den optiska enhetens kabel genom öppningen på handledsstödet.



- 4 Rikta in flikarna på kåpan med spåren i handledsstödet och snäpp kåpan på plats.
- 5 Skjut in den optiska enhetens kabel i kontakten på moderkortet och stäng haken så att kabeln sitter fast.
- 6 Sätt tillbaka de fem skruvarna (M2x5) som håller fast handledsstödet i datorkåpan.
- 7 Stäng bildskärmen och vänd på datorn.
- 8 Sätt tillbaka de tre skruvarna (M2x2) som håller fast kåpan i handledsstödet.
- 9 Sätt tillbaka de två skruvarna (M2x5) som håller fast kåpan i handledsstödet.
- 10 Sätt tillbaka de åtta skruvarna (M2,5x8) som håller fast kåpan i handledsstödet.



Nödvändiga efterhandsåtgärder

- 1 Sätt tillbaka [tangentsbordet](#).
- 2 Följ anvisningarna i steg 4 till 5 i "[Sätta tillbaka den optiska enheten](#)".
- 3 Sätt tillbaka [batteriet](#).

Ta bort den optiska enhetens mellandel



VARNING: Innan du utför något arbete inuti datorn ska du läsa säkerhetsanvisningarna som medföljde datorn och följa stegen i [Innan du arbetar inuti datorn](#). När du har arbetat inuti datorn följer du anvisningarna i [När du har arbetat inuti datorn](#). Mer säkerhetsinformation finns på hemsidan för regelefterlevnad på www.dell.com/regulatory_compliance.

Nödvändiga förhandsåtgärder

- 1 Ta bort [batteriet](#).
- 2 Följ anvisningarna i steg 1 till 3 i "[Ta bort den optiska enheten](#)".
- 3 Ta bort [tangentsbordet](#).
- 4 Följ anvisningarna i steg 1 till 8 i "[Ta bort baskåpan](#)".

Procedur

Frigör den optiska enhetens mellandel från flikarna på kåpan.



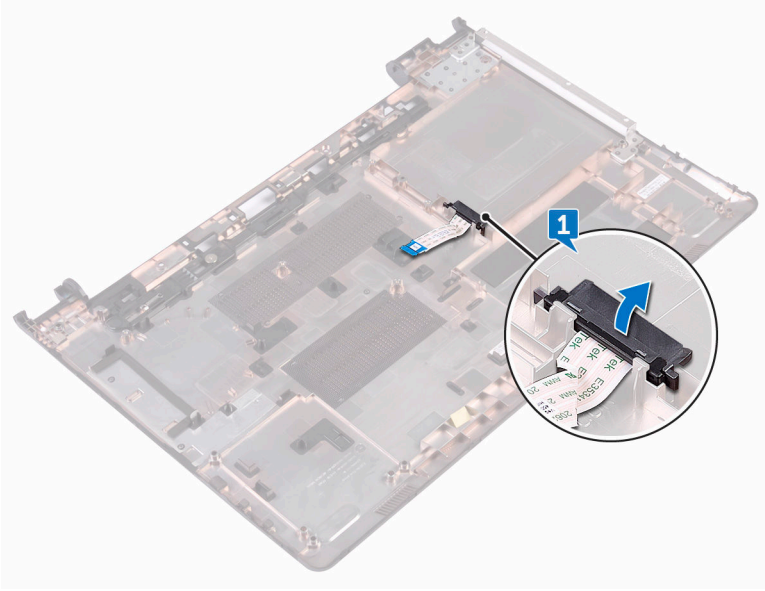

Sätta tillbaka den optiska enhetens mellandel



WARNING: Innan du utför något arbete inuti datorn ska du läsa säkerhetsanvisningarna som medföljde datorn och följa stegen i [Innan du arbetar inuti datorn](#). När du har arbetat inuti datorn följer du anvisningarna i [När du har arbetat inuti datorn](#). Mer säkerhetsinformation finns på hemsidan för regelefterlevnad på www.dell.com/regulatory_compliance.

Procedur

Rikta in flikarna på kåpan och snäpp fast den.

Nödvändiga efterhandsåtgärder

- 1 Följ anvisningarna i steg 2 till 9 i "[Sätta tillbaka bashöljet](#)".
- 2 Sätt tillbaka [tangentbordet](#).
- 3 Följ anvisningarna i steg 4 till 5 i "[Sätta tillbaka den optiska enheten](#)".
- 4 Sätt tillbaka [batteriet](#).



Ta bort hårddisken.



VARNING: Innan du utför något arbete inuti datorn ska du läsa säkerhetsanvisningarna som medföljde datorn och följa stegen i [Innan du arbetar inuti datorn](#). När du har arbetat inuti datorn följer du anvisningarna i [När du har arbetat inuti datorn](#). Mer säkerhetsinformation finns på hemsidan för regelefterlevnad på www.dell.com/regulatory_compliance.



VIKTIGT!: Hårddiskar är ömtåliga. Var försiktig när du hanterar hårddisken.



VIKTIGT!: Undvik dataförlust genom att inte ta bort hårddisken medan datorn är i strömsparläge eller är påslagen.

Nödvändiga förhandsåtgärder

- 1 Ta bort [batteriet](#).
- 2 Följ anvisningarna i steg 1 till 3 i "[Ta bort den optiska enheten](#)".
- 3 Ta bort [tangentsbordet](#).
- 4 Följ anvisningarna i steg 1 till 7 i "[Ta bort baskåpan](#)".

Procedur

- 1 Lyft haken och koppla bort hårddiskkabeln från moderkortet.
- 2 Ta bort de fyra skruvarna (M2x3) som håller fast hårddiskmonteringen i handledsstödet.

- 3** Lyft av hårddiskmonteringen från handledsstödet.

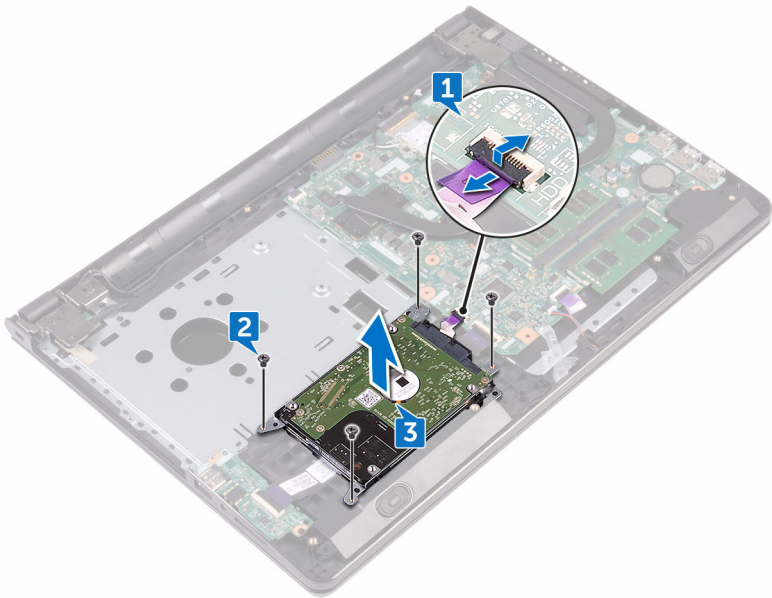

- 4** Koppla loss mellandelen från hårddisken.



- 5** Ta bort de fyra skruvarna (M3x3) som håller fast hårddiskhållaren i hårddisken.



- 6 Lyft av hårddisken från hårddiskhållaren.

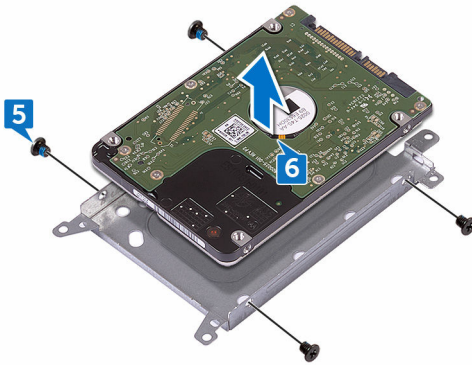

Sätta tillbaka hårddisken



WARNING: Innan du utför något arbete inuti datorn ska du läsa säkerhetsanvisningarna som medföljde datorn och följa stegen i [Innan du arbetar inuti datorn](#). När du har arbetat inuti datorn följer du anvisningarna i [När du har arbetat inuti datorn](#). Mer säkerhetsinformation finns på hemsidan för regelefterlevnad på www.dell.com/regulatory_compliance.



VIKTIGT!: Hårddiskar är ömtåliga. Var försiktig när du hanterar hårddisken.

Procedur

- 1 Rikta in skruvhålen på hårddiskhållaren med skruvhålen på hårddisken.
- 2 Sätt tillbaka de fyra skruvarna (M3x3) som håller fast hårddiskhållaren i hårddisken.
- 3 Anslut medlingskortet (interposer) till hårddisken.
- 4 Placera hårddiskmonteringen i ledaren på handledsstödet och rikta in skruvhålen på hårddiskmonteringen med skruvhålen på handledsstödet.
- 5 Sätt tillbaka de fyra skruvarna (M2x3) som håller fast hårddiskmonteringen i handledsstödet.
- 6 Skjut in kabeln för hårddisken i kontakten på moderkortet och stäng haken så att kabeln sitter fast.

Nödvändiga efterhandsåtgärder

- 1 Följ anvisningarna i steg 2 till 8 i "[Sätta tillbaka bashöljet](#)".
- 2 Sätt tillbaka [tangentsbordet](#).
- 3 Följ anvisningarna i steg 4 till 5 i "[Sätta tillbaka den optiska enheten](#)".
- 4 Sätt tillbaka [batteriet](#).



Ta bort minnesmodulerna



VARNING: Innan du utför något arbete inuti datorn ska du läsa säkerhetsanvisningarna som medföljde datorn och följa stegen i [Innan du arbetar inuti datorn](#). När du har arbetat inuti datorn följer du anvisningarna i [När du har arbetat inuti datorn](#). Mer säkerhetsinformation finns på hemsidan för regelefterlevnad på www.dell.com/regulatory_compliance.

Nödvändiga förhandsåtgärder

- 1 Ta bort [batteriet](#).
- 2 Följ anvisningarna i steg 1 till 3 i "[Ta bort den optiska enheten](#)".
- 3 Ta bort [tangentsbordet](#).
- 4 Följ anvisningarna i steg 1 till 7 i "[Ta bort baskåpan](#)".

Procedur

- 1 Använd fingertopparna och bänd försiktigt isär spärrhakarna på vardera sidan av minnesmodulspåret tills minnesmodulen hoppar upp.

- 2 Skjut bort och ta av minnesmodulen från minnesmodulspåret.

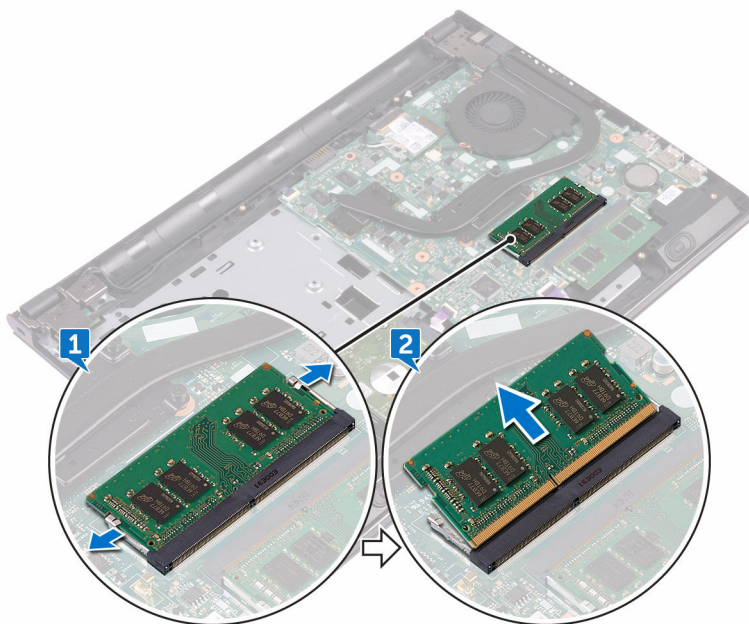

Sätta tillbaka minnesmodulerna



VARNING: Innan du utför något arbete inuti datorn ska du läsa säkerhetsanvisningarna som medföljde datorn och följa stegen i [Innan du arbetar inuti datorn](#). När du har arbetat inuti datorn följer du anvisningarna i [När du har arbetat inuti datorn](#). Mer säkerhetsinformation finns på hemsidan för regel efterlevnad på www.dell.com/regulatory_compliance.

Procedur

- 1 Rikta in skåran på minnesmodulen med fliken på minnesmodulens fack och skjut in den ordentligt i facket i vinkel.

- 2 Tryck minnesmodulen nedåt tills den klickar på plats.

 **OBS: Om du inte hör något klick tar du bort minnesmodulen och försöker igen.**

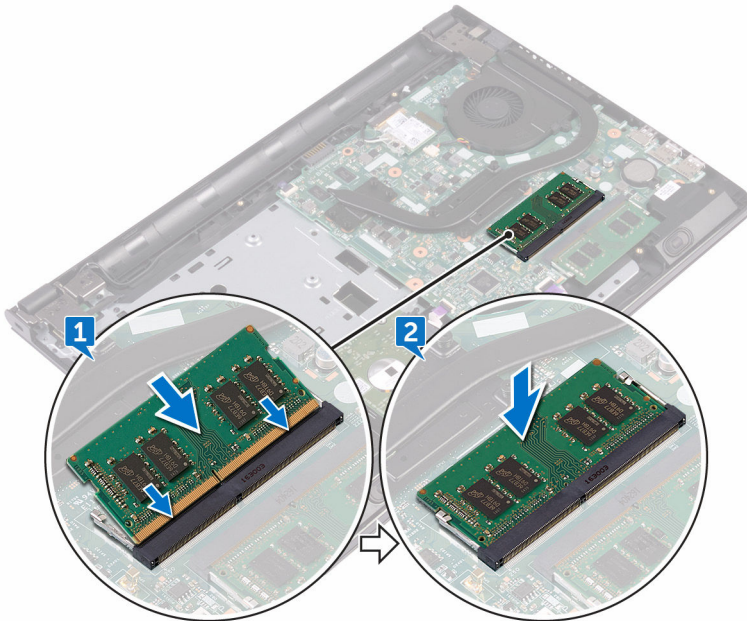

Nödvändiga efterhandsåtgärder

- 1 Följ anvisningarna i steg 2 till 8 i "[Sätta tillbaka bashöljet](#)".
- 2 Sätt tillbaka [tangentsbordet](#).
- 3 Följ anvisningarna i steg 4 till 5 i "[Sätta tillbaka den optiska enheten](#)".
- 4 Sätt tillbaka [batteriet](#).

Ta bort kortet för trådlös teknik



VARNING: Innan du utför något arbete inuti datorn ska du läsa säkerhetsanvisningarna som medföljde datorn och följa stegen i [Innan du arbetar inuti datorn](#). När du har arbetat inuti datorn följer du anvisningarna i [När du har arbetat inuti datorn](#). Mer säkerhetsinformation finns på hemsidan för regelefterlevnad på www.dell.com/regulatory_compliance.

Nödvändiga förhandsåtgärder

- 1 Ta bort [batteriet](#).
- 2 Följ anvisningarna i steg 1 till 3 i "[Ta bort den optiska enheten](#)".
- 3 Ta bort [tangentbordet](#).
- 4 Följ anvisningarna i steg 1 till 7 i "[Ta bort baskåpan](#)".

Procedur

- 1 Ta bort skruven (M2x3) som håller fast fästet för det trådlösa kortet på det trådlösa kortet och moderkortet.
- 2 Ta bort fästet för det trådlösa kortet från det trådlösa kortet.
- 3 Koppla bort antennkablarna från det trådlösa kortet.

- 4 Skjut ut det trådlösa kortet och avlägsna det från platsen för det trådlösa kortet.

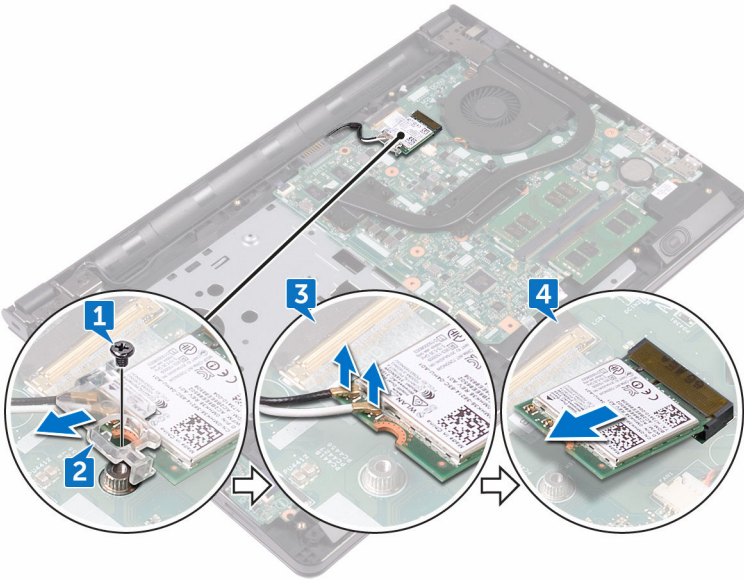

Sätta tillbaka kortet för trådlös teknik.



VARNING: Innan du utför något arbete inuti datorn ska du läsa säkerhetsanvisningarna som medföljde datorn och följa stegen i [Innan du arbetar inuti datorn](#). När du har arbetat inuti datorn följer du anvisningarna i [När du har arbetat inuti datorn](#). Mer säkerhetsinformation finns på hemsidan för regelefterlevnad på www.dell.com/regulatory_compliance.

Procedur



VIKTIGT!: Undvik att skada det trådlösa kortet genom att se till att inte några kablar placeras under kortet.

- 1 Rikta in skåran på det trådlösa kortet med fliken på platsen för det trådlösa kortet.
- 2 Vinkla det trådlösa kortet och skjut in det i kortplatsen för det trådlösa kortet.

3 Anslut antennkablarna till det trådlösa kortet.

Följande tabell visar färgschemat för antennkablarna för de kort för trådlös teknik som stöds av datorn:

Tabell 2. Färgschema för antennkablar

Kontakter på det trådlösa kortet	Färg på antennkabeln
Sekundär (svart triangel)	Svart
Primär (vit triangel)	Vit

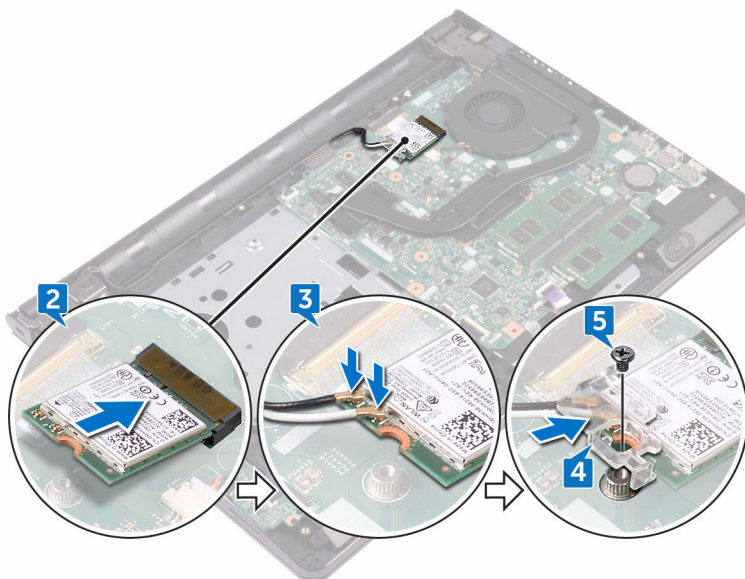

4 Rikta in skruvhålet på fästet för det trådlösa kortet mot skruvhålet på det trådlösa kortet och moderkortet.

5 Sätt tillbaka skruven (M2x3) som håller fast fästet för det trådlösa kortet på det trådlösa kortet och moderkortet.

Nödvändiga efterhandsåtgärder

- 1 Följ anvisningarna i steg 2 till 8 i "[Sätta tillbaka bashöljet](#)".
- 2 Sätt tillbaka [tangentbordet](#).



- 3** Följ anvisningarna i steg 4 till 5 i "[Sätta tillbaka den optiska enheten](#)".
- 4** Sätt tillbaka [batteriet](#).



Ta bort strömbrytarkortet



VARNING: Innan du utför något arbete inuti datorn ska du läsa säkerhetsanvisningarna som medföljde datorn och följa stegen i [Innan du arbetar inuti datorn](#). När du har arbetat inuti datorn följer du anvisningarna i [När du har arbetat inuti datorn](#). Mer säkerhetsinformation finns på hemsidan för regelefterlevnad på www.dell.com/regulatory_compliance.

Nödvändiga förhandsåtgärder

- 1 Ta bort [batteriet](#).
- 2 Följ anvisningarna i steg 1 till 3 i "[Ta bort den optiska enheten](#)".
- 3 Ta bort [tangentsbordet](#).
- 4 Följ anvisningarna i steg 1 till 7 i "[Ta bort baskåpan](#)".

Procedur

- 1 Ta bort de två skruvarna (M2,5x8) som håller fast bildskärmsgångjärnet i handledsstödet.



- 2 Öppna gångjärnet till en vinkel på 90 grader.

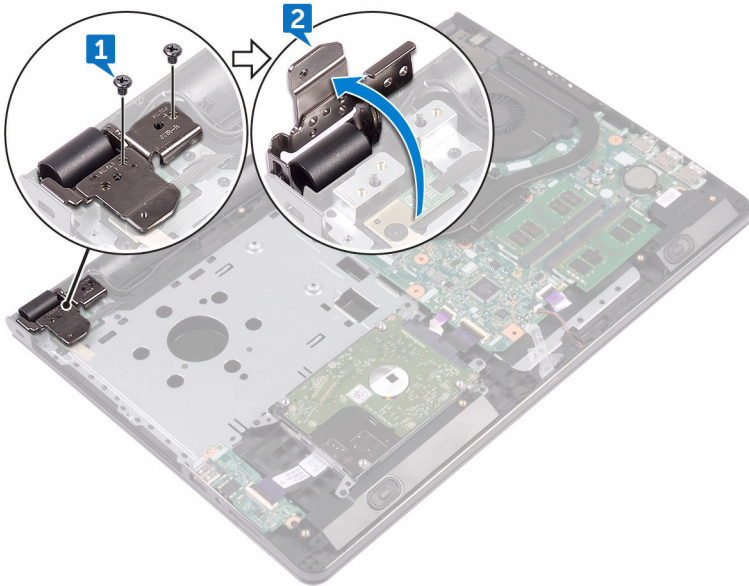

- 3 Öppna haken och koppla bort kabeln för strömbrytarkortet från moderkortet.
- 4 Ta bort skruven (M2x2) som håller fast strömbrytarkortet i enheten med handledsstödet.
- 5 Dra bort tejpens som håller fast kabeln för strömbrytarkortet på handledsstödet.
- 6 Skjut och dra bort strömbrytarkortet från fliken på handledsstödet.

- 7 Observera hur kabeln för strömbrytarkortet är dragen och ta bort den från handledsstödet.

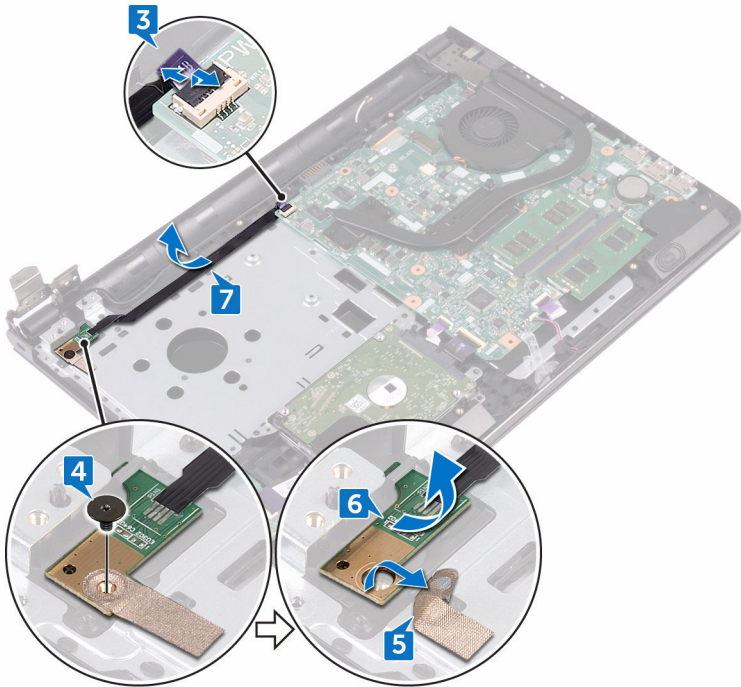

Sätta tillbaka strömbrytarkortet



VARNING: Innan du utför något arbete inuti datorn ska du läsa säkerhetsanvisningarna som medföljde datorn och följa stegen i [Innan du arbetar inuti datorn](#). När du har arbetat inuti datorn följer du anvisningarna i [När du har arbetat inuti datorn](#). Mer säkerhetsinformation finns på hemsidan för regelefterlevnad på www.dell.com/regulatory_compliance.

Procedur

- 1 Skjut strömbrytarkortet på plats under fliken på handledsstödet och passa in skruvhålet på strömbrytarkortet med skruvhålet på handledsstödet.
- 2 Sätt tillbaka skruven (M2x2) som håller fast strömbrytarkortet i enheten med handledsstödet.
- 3 Sätt fast teipen som håller fast strömbrytarkortet på handledsstödet.
- 4 Dra strömbrytarkortets kabel genom öppningen i handledsstödet.
- 5 För in kabeln för strömbrytarkortet i kontakten på moderkortet och stäng haken för att fästa kabeln.
- 6 Stäng bildskärmsgångjärnen.
- 7 Rikta in skruvhålen på bildskärmsgångjärnen med skruvhålen på handledsstödet.
- 8 Sätt tillbaka de två skruvarna (M2,5x8) som håller fast bildskärmsgångjärnen i handledsstödet.

Nödvändiga efterhandsåtgärder

- 1 Följ anvisningarna i steg 2 till 8 i "[Sätta tillbaka bashöljet](#)".
- 2 Sätt tillbaka [tangentsbordet](#).
- 3 Följ anvisningarna i steg 4 till 5 i "[Sätta tillbaka den optiska enheten](#)".
- 4 Sätt tillbaka [batteriet](#).

Ta bort högtalarna



VARNING: Innan du utför något arbete inuti datorn ska du läsa säkerhetsanvisningarna som medföljde datorn och följa stegen i [Innan du arbetar inuti datorn](#). När du har arbetat inuti datorn följer du anvisningarna i [När du har arbetat inuti datorn](#). Mer säkerhetsinformation finns på hemsidan för regelefterlevnad på www.dell.com/regulatory_compliance.

Nödvändiga förhandsåtgärder

- 1 Ta bort [batteriet](#).
- 2 Följ anvisningarna i steg 1 till 3 i "[Ta bort den optiska enheten](#)".
- 3 Ta bort [tangentsbordet](#).
- 4 Följ anvisningarna i steg 1 till 7 i "[Ta bort baskåpan](#)".

Procedur

- 1 Koppla bort högtalarkabeln från moderkortet.
- 2 Ta bort tejpens som håller fast högtalarkaben på handledsstödet.



- 3 Observera högtalarkabelns dragning och lyft högtalarna tillsammans med högtalarkabeln från handledsstödet.

 **OBS: Observera placeringen av gummibussningarna innan du lyfter högtalaren.**

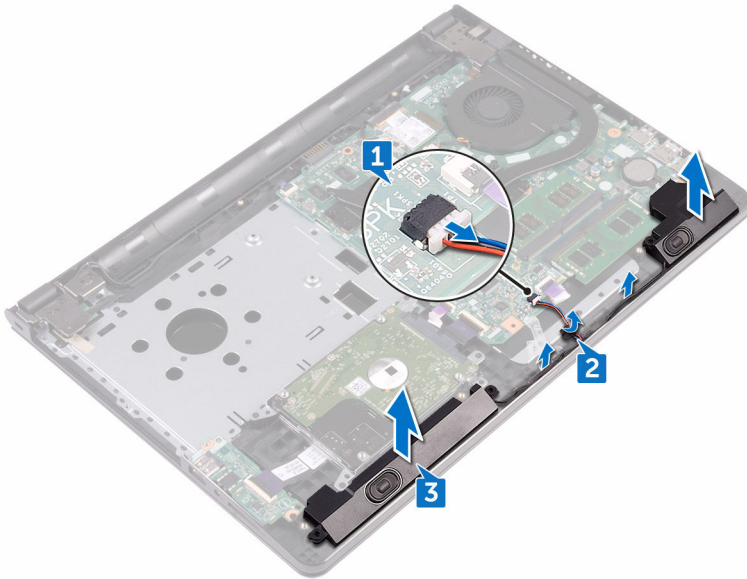

Sätta tillbaka högtalarna



WARNING: Innan du utför något arbete inuti datorn ska du läsa säkerhetsanvisningarna som medföljde datorn och följa stegen i [Innan du arbetar inuti datorn](#). När du har arbetat inuti datorn följer du anvisningarna i [När du har arbetat inuti datorn](#). Mer säkerhetsinformation finns på hemsidan för regelefterlevnad på www.dell.com/regulatory_compliance.

Procedur



OBS: Gummibussningarna kan tryckas upp när du byter ut högtalaren. Kontrollera att gummibussningarna sitter i sina positioner när du har placerat högtalaren på moderkortet.

- 1 Rikta in högtalarna med hjälp av justeringstapparna på handledsstödet och snäpp fast högtalarna.
- 2 Dra högtalarkabeln genom kabelhållarna på handledsstödet.
- 3 Anslut högtalarkabeln till moderkortet.
- 4 Fäst tejpen som håller fast högtalarkabeln i handledsstödet.

Nödvändiga efterhandsåtgärder

- 1 Följ anvisningarna i steg 2 till 8 i "[Sätta tillbaka bashöljet](#)".
- 2 Sätt tillbaka [tangentbordet](#).
- 3 Följ anvisningarna i steg 4 till 5 i "[Sätta tillbaka den optiska enheten](#)".
- 4 Sätt tillbaka [batteriet](#).



Ta bort I/O-kortet



VARNING: Innan du utför något arbete inuti datorn ska du läsa säkerhetsanvisningarna som medföljde datorn och följa stegen i [Innan du arbetar inuti datorn](#). När du har arbetat inuti datorn följer du anvisningarna i [När du har arbetat inuti datorn](#). Mer säkerhetsinformation finns på hemsidan för regelefterlevnad på www.dell.com/regulatory_compliance.

Nödvändiga förhandsåtgärder

- 1 Ta bort [batteriet](#).
- 2 Följ anvisningarna i steg 1 till 3 i "[Ta bort den optiska enheten](#)".
- 3 Ta bort [tangentsbordet](#).
- 4 Följ anvisningarna i steg 1 till 7 i "[Ta bort baskåpan](#)".

Procedur

- 1 Öppna haken och koppla bort kabeln för I/O-kortet från I/O-kortet.
- 2 Ta bort skruven (M2x3) som håller fast I/O-kortet i handledsstödet.
- 3 Tryck på låsfliken för att lossa I/O-kortet från handledsstödet.

- 4 Lyft bort I/O-kortet från handledsstödet.

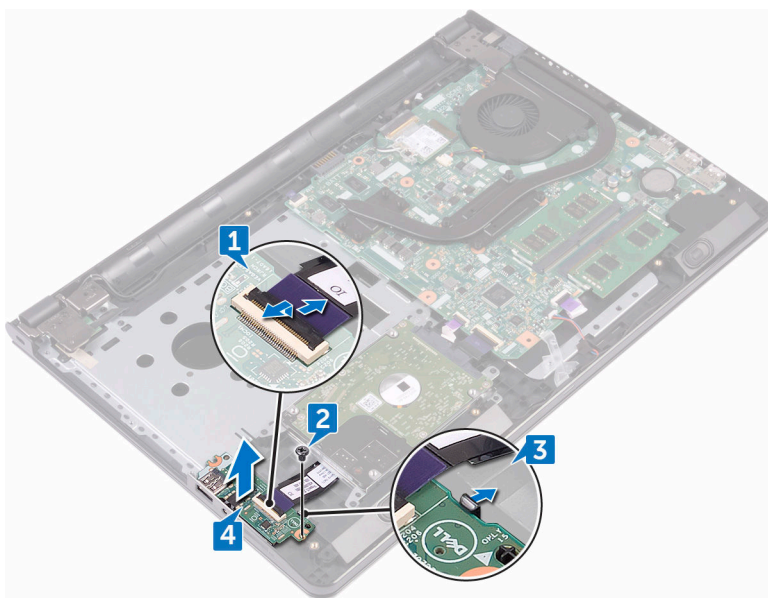

Sätta tillbaka I/O-kortet



VARNING: Innan du utför något arbete inuti datorn ska du läsa säkerhetsanvisningarna som medföljde datorn och följa stegen i [Innan du arbetar inuti datorn](#). När du har arbetat inuti datorn följer du anvisningarna i [När du har arbetat inuti datorn](#). Mer säkerhetsinformation finns på hemsidan för regelefterlevnad på www.dell.com/regulatory_compliance.

Procedur

- 1 Använd justeringstapparna och placera I/O-kortet på handledsstödet och snäpp fast I/O-kortet på plats.
- 2 För in kabeln för I/O-kortet i dess kontakt på I/O-kortet och stäng haken så att kabeln sitter fast.
- 3 Sätt tillbaka skruven (M2x3) som håller fast I/O-kortet i handledsstödet.

Nödvändiga efterhandsåtgärder

- 1 Följ anvisningarna i steg 2 till 8 i "[Sätta tillbaka bashöljet](#)".
- 2 Sätt tillbaka [tangentsbordet](#).
- 3 Följ anvisningarna i steg 4 till 5 i "[Sätta tillbaka den optiska enheten](#)".
- 4 Sätt tillbaka [batteriet](#).

Ta bort knappcells batteriet



WARNING: Innan du utför något arbete inuti datorn ska du läsa säkerhetsanvisningarna som medföljde datorn och följa stegen i [Innan du arbetar inuti datorn](#). När du har arbetat inuti datorn följer du anvisningarna i [När du har arbetat inuti datorn](#). Mer säkerhetsinformation finns på hemsidan för regelefterlevnad på www.dell.com/regulatory_compliance.



VIKTIGT!: När knappcells batteriet tas bort återställs BIOS-installationsprogrammet till standardinställningen. Det rekommenderas att du antecknar BIOS-inställningarna innan du avlägsnar knappcells batteriet.

Nödvändiga förhandsåtgärder

- 1 Ta bort [batteriet](#).
- 2 Följ anvisningarna i steg 1 till 3 i "[Ta bort den optiska enheten](#)".
- 3 Ta bort [tangentsbordet](#).
- 4 Följ anvisningarna i steg 1 till 7 i "[Ta bort baskåpan](#)".

Procedur

Bänd försiktigt ut knappcells batteriet ur batterisockeln med hjälp av en plastrits.



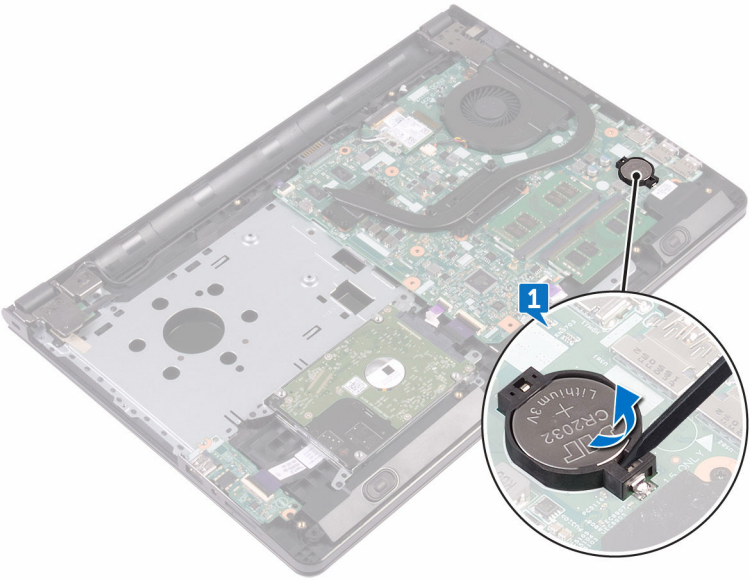

Sätta tillbaka knappcellsbatteriet



WARNING: Innan du utför något arbete inuti datorn ska du läsa säkerhetsanvisningarna som medföljde datorn och följa stegen i [Innan du arbetar inuti datorn](#). När du har arbetat inuti datorn följer du anvisningarna i [När du har arbetat inuti datorn](#). Mer säkerhetsinformation finns på hemsidan för regelefterlevnad på www.dell.com/regulatory_compliance.

Procedur

Håll knappcellsbatteriet med den positiva sidan uppåt och snäpp fast det i batterisockeln.

Nödvändiga efterhandsåtgärder

- 1 Följ anvisningarna i steg 2 till 8 i "[Sätta tillbaka bashöljet](#)".
- 2 Sätt tillbaka [tangentsbordet](#).
- 3 Följ anvisningarna i steg 4 till 5 i "[Sätta tillbaka den optiska enheten](#)".
- 4 Sätt tillbaka [batteriet](#).



Ta bort kylflänsen



WARNING: Innan du utför något arbete inuti datorn ska du läsa säkerhetsanvisningarna som medföljde datorn och följa stegen i [Innan du arbetar inuti datorn](#). När du har arbetat inuti datorn följer du anvisningarna i [När du har arbetat inuti datorn](#). Mer säkerhetsinformation finns på hemsidan för regelefterlevnad på www.dell.com/regulatory_compliance.



WARNING: Kylflänsen kan bli varm vid normal drift. Låt kylflänsen svalna innan du rör vid den.



VIKTIGT!: För maximal kylning av processorn bör du inte vidröra värmeöverföringsytorna på kylflänsen. Oljorna på huden kan försämra värmeöverföringsegenskaperna hos det termiska fettet.

Nödvändiga förhandsåtgärder

- 1 Ta bort [batteriet](#).
- 2 Följ anvisningarna i steg 1 till 3 i "[Ta bort den optiska enheten](#)".
- 3 Ta bort [tangentbordet](#).
- 4 Följ anvisningarna i steg 1 till 7 i "[Ta bort baskåpan](#)".

Procedur

- 1 Ta bort fästskruvarna som håller fast kylflänsen i moderkortet.

- 2 Lyft bort kylflänsen från moderkortet.
Inbyggt: åtta skruvar

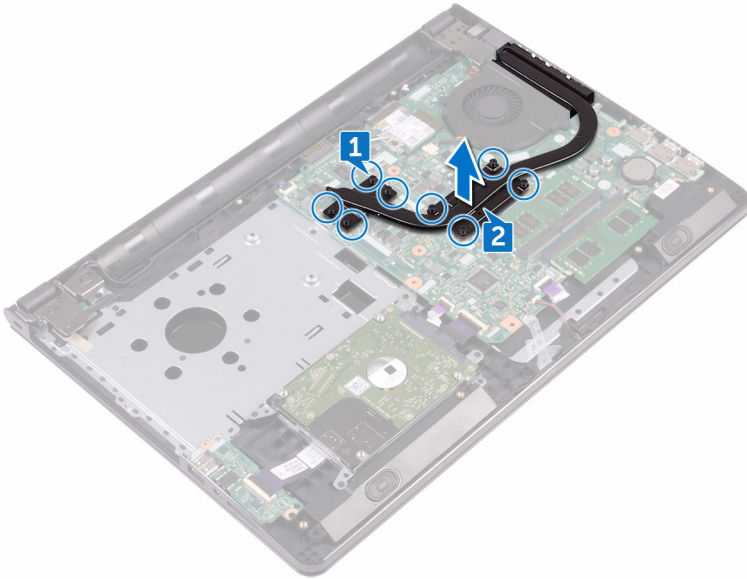

Separat: fyra skruvar

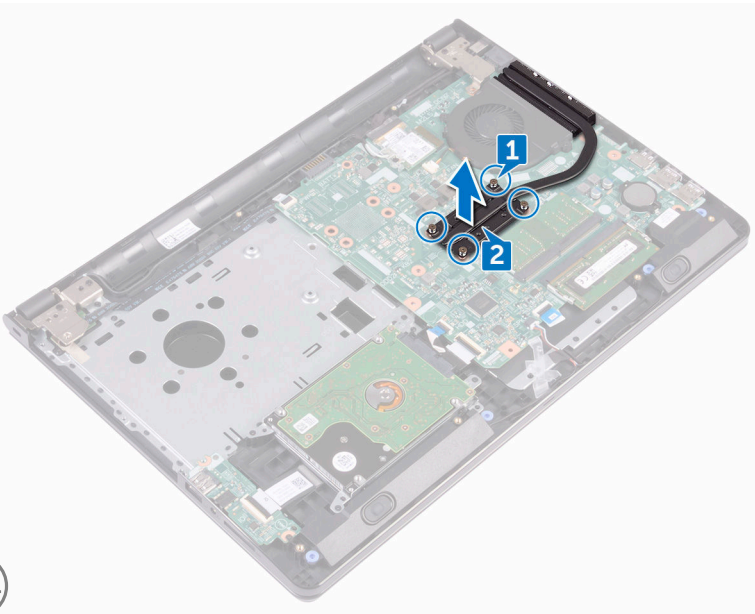

Sätta tillbaka kylflänsen



WARNING: Innan du utför något arbete inuti datorn ska du läsa säkerhetsanvisningarna som medföljde datorn och följa stegen i [Innan du arbetar inuti datorn](#). När du har arbetat inuti datorn följer du anvisningarna i [När du har arbetat inuti datorn](#). Mer säkerhetsinformation finns på hemsidan för regelefterlevnad på www.dell.com/regulatory_compliance.



VIKTIGT!: Felaktig inriktning av kylflänsen kan orsaka skada på moderkortet och processorn.



OBS: Det ursprungliga termiska fettets kan återanvändas om det ursprungliga moderkortet och kylflänsen sätts tillbaka tillsammans. Om antingen moderkortet eller kylflänsen byts ut ska det termiska skyddet som medföljde satsen användas för att säkerställa kylningsförmågan.

Procedur

- 1 Passa in skruvarna på kylflänsen med skruvhålen på moderkortet.
- 2 Sätt tillbaka fästskruvarna som håller fast kylflänsen i moderkortet.

Inbyggt: åtta skruvar

Separat: fyra skruvar

Nödvändiga efterhandsåtgärder

- 1 Följ anvisningarna i steg 2 till 8 i "[Sätta tillbaka bashölet](#)".
- 2 Sätt tillbaka [tangentsbordet](#).
- 3 Följ anvisningarna i steg 4 till 5 i "[Sätta tillbaka den optiska enheten](#)".
- 4 Sätt tillbaka [batteriet](#).

Ta bort fläkten



VARNING: Innan du utför något arbete inuti datorn ska du läsa säkerhetsanvisningarna som medföljde datorn och följa stegen i [Innan du arbetar inuti datorn](#). När du har arbetat inuti datorn följer du anvisningarna i [När du har arbetat inuti datorn](#). Mer säkerhetsinformation finns på hemsidan för regelefterlevnad på www.dell.com/regulatory_compliance.

Nödvändiga förhandsåtgärder

- 1 Ta bort [batteriet](#).
- 2 Följ anvisningarna i steg 1 till 3 i "[Ta bort den optiska enheten](#)".
- 3 Ta bort [tangentsbordet](#).
- 4 Följ anvisningarna i steg 1 till 7 i "[Ta bort baskåpan](#)".

Procedur

- 1 Koppla bort fläktkabeln från moderkortet.
- 2 Ta bort de två skruvarna (M2x5) som håller fast fläkten på handledsstödet.



3 Lyft bort fläkten från handledsstödet.

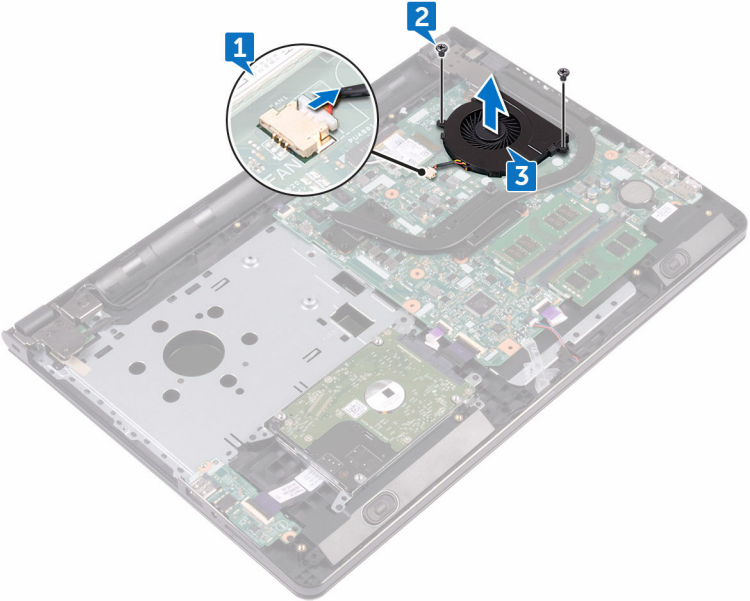

Sätta tillbaka fläkten



VARNING: Innan du utför något arbete inuti datorn ska du läsa säkerhetsanvisningarna som medföljde datorn och följa stegen i [Innan du arbetar inuti datorn](#). När du har arbetat inuti datorn följer du anvisningarna i [När du har arbetat inuti datorn](#). Mer säkerhetsinformation finns på hemsidan för regelefterlevnad på www.dell.com/regulatory_compliance.

Procedur

- 1 Placera fläkten på handledsstödet.
- 2 Rikta in skruvhålen på fläkten med skruvhålen i handledsstödet.
- 3 Sätt tillbaka de två skruvarna (M2x5) som håller fast fläkten i moderkortet.
- 4 Anslut fläktkabeln till moderkortet.

Nödvändiga efterhandsåtgärder

- 1 Följ anvisningarna i steg 2 till 8 i "[Sätta tillbaka bashöljet](#)".
- 2 Sätt tillbaka [tangentbordet](#).
- 3 Följ anvisningarna i steg 4 till 5 i "[Sätta tillbaka den optiska enheten](#)".
- 4 Sätt tillbaka [batteriet](#).



Ta bort statusindikatorlinsen



WARNING: Innan du utför något arbete inuti datorn ska du läsa säkerhetsanvisningarna som medföljde datorn och följa stegen i [Innan du arbetar inuti datorn](#). När du har arbetat inuti datorn följer du anvisningarna i [När du har arbetat inuti datorn](#). Mer säkerhetsinformation finns på hemsidan för regelefterlevnad på www.dell.com/regulatory_compliance.

Nödvändiga förhandsåtgärder

- 1 Ta bort [batteriet](#).
- 2 Följ anvisningarna i steg 1 till 3 i "[Ta bort den optiska enheten](#)".
- 3 Ta bort [tangentsbordet](#).
- 4 Följ anvisningarna i steg 1 till 7 i "[Ta bort baskåpan](#)".

Procedur

Ta bort statusindikatorlinsen från ledaren på handledsstödet.

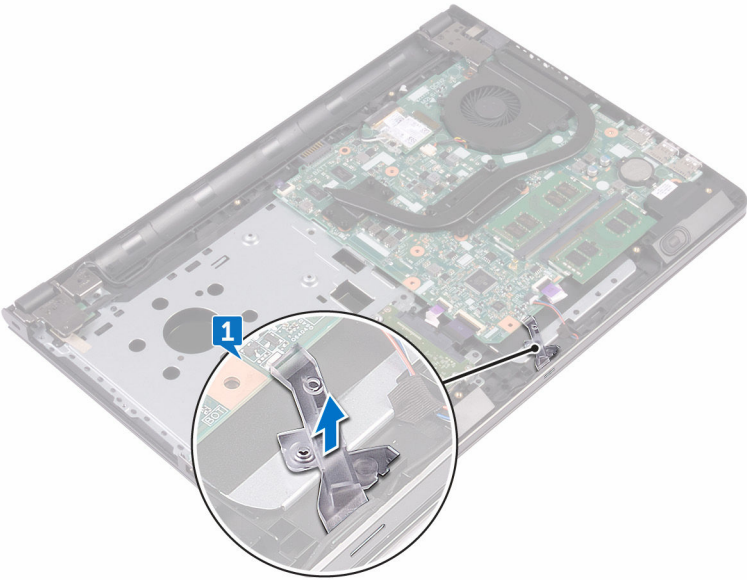

Sätta tillbaka statusindikatorlinsen



WARNING: Innan du utför något arbete inuti datorn ska du läsa säkerhetsanvisningarna som medföljde datorn och följa stegen i [Innan du arbetar inuti datorn](#). När du har arbetat inuti datorn följer du anvisningarna i [När du har arbetat inuti datorn](#). Mer säkerhetsinformation finns på hemsidan för regelefterlevnad på www.dell.com/regulatory_compliance.

Nödvändiga efterhandsåtgärder

- 1 Följ anvisningarna i steg 2 till 8 i "[Sätta tillbaka bashölet](#)".
- 2 Sätt tillbaka [tangentbordet](#).
- 3 Följ anvisningarna i steg 4 till 5 i "[Sätta tillbaka den optiska enheten](#)".
- 4 Sätt tillbaka [batteriet](#).

Procedur

Rikta in statusindikatorlinsen mot ledaren på handledsstödet.

Ta bort moderkortet



WARNING: Innan du utför något arbete inuti datorn ska du läsa säkerhetsanvisningarna som medföljde datorn och följa stegen i [Innan du arbetar inuti datorn](#). När du har arbetat inuti datorn följer du anvisningarna i [När du har arbetat inuti datorn](#). Mer säkerhetsinformation finns på hemsidan för regelefterlevnad på www.dell.com/regulatory_compliance.



OBS: Datorns servicenummer lagras i moderkortet. Du måste ange servicenumret i BIOS-inställningsprogrammet när du har satt tillbaka moderkortet.



OBS: När moderkortet byts ut tas alla ändringar som du gjort i BIOS med BIOS-inställningsprogrammet bort. Du måste göra önskade ändringar igen efter det att moderkortet har bytts ut.



OBS: Observera placeringen av kontakterna innan du kopplar bort kablarna från moderkortet så att du kan ansluta kablarna korrekt när du sätter tillbaka moderkortet.

Nödvändiga förhandsåtgärder

- 1 Ta bort [batteriet](#).
- 2 Följ anvisningarna i steg 1 till 3 i "[Ta bort den optiska enheten](#)".
- 3 Ta bort [tangentbordet](#).
- 4 Följ anvisningarna i steg 1 till 7 i "[Ta bort baskåpan](#)".
- 5 Ta bort [det trådlösa kortet](#).
- 6 Ta bort [minnesmodulerna](#).
- 7 Ta bort [kylflänsen](#).
- 8 Ta bort [fläkten](#).

Procedur

- 1 Ta bort skruven (2,5x8) som håller fast bildskärmsgångjärnet på handledsstödet.



OBS: Dessa instruktioner gäller endast för bärbara datorer med bildskärm utan pekskärmfunktion.



- 2 Öppna gångjärnet till en vinkel på 90 grader.

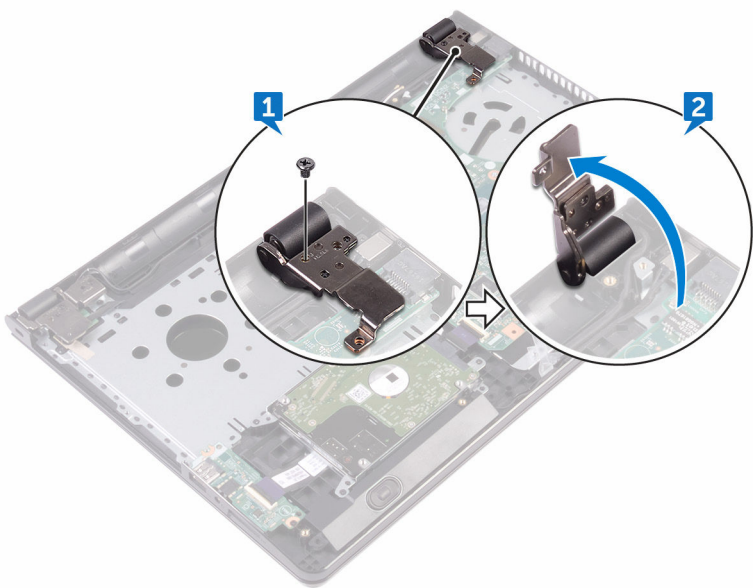

- 3 Dra bort tejen som håller fast bildskärmskabeln på moderkortet.
- 4 Öppna kontaktpärren och koppla ur bildskärmskabeln från moderkortet.
- 5 Öppna haken och koppla bort kabeln för strömbrytarkortet från moderkortet.
- 6 Lyft haken och koppla bort hårddiskskabeln från moderkortet.
- 7 Öppna haken och koppla bort kabeln för I/O-kortet från moderkortet.
- 8 Koppla bort högtalarkabeln från moderkortet.

- 9 Öppna haken och koppla bort kabeln för styrplattan från moderkortet.

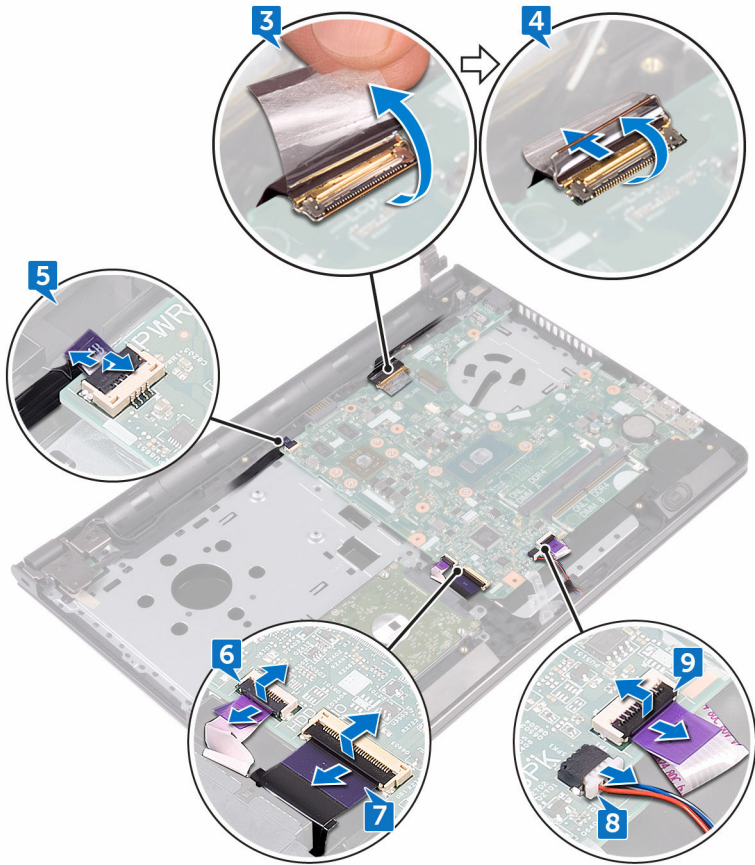

- 10 Ta bort de två skruvarna (M2x3) som håller fast moderkortet i enheten med handledsstödet.
- 11 Lossa försiktigt portarna på moderkortet från kortplatserna på enheten med handledsstödet.

12 Vänd försiktigt på moderkortet.

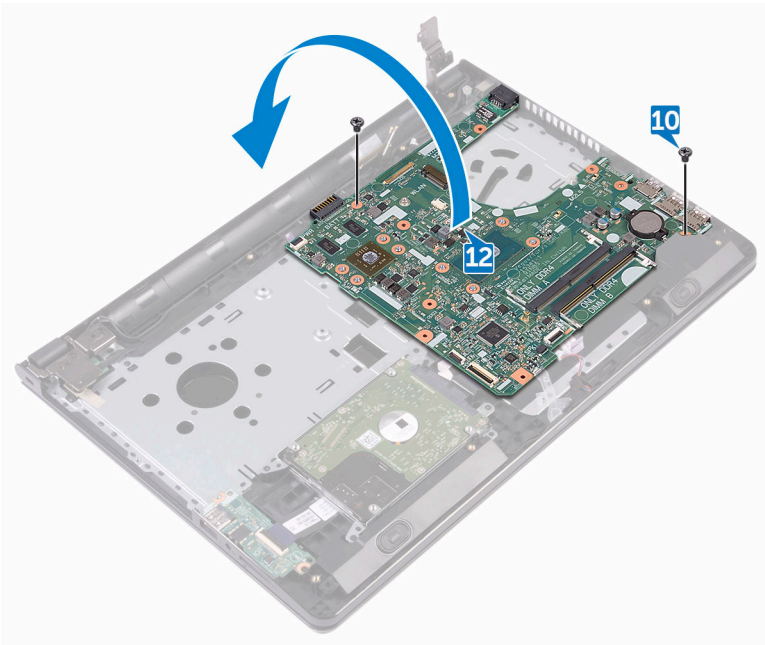

13 Dra bort tejp som håller fast kabeln till nätadapterporten på moderkortet och koppla sedan bort nätadapterporten från moderkortet.

14 Lyft bort moderkortet från handledsstödet.

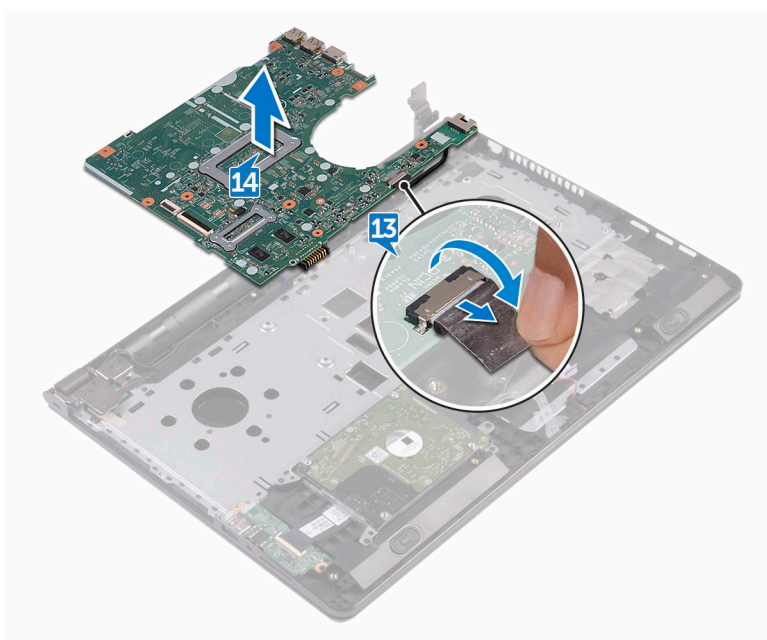

Sätta tillbaka moderkortet



WARNING: Innan du utför något arbete inuti datorn ska du läsa säkerhetsanvisningarna som medföljde datorn och följa stegen i [Innan du arbetar inuti datorn](#). När du har arbetat inuti datorn följer du anvisningarna i [När du har arbetat inuti datorn](#). Mer säkerhetsinformation finns på hemsidan för regelefterlevnad på www.dell.com/regulatory_compliance.



OBS: Datorns servicenummer lagras i moderkortet. Du måste ange servicenumret i BIOS-inställningsprogrammet när du har satt tillbaka moderkortet.



OBS: När moderkortet byts ut tas alla ändringar som du gjort i BIOS med BIOS-inställningsprogrammet bort. Du måste göra önskade ändringar igen efter det att moderkortet har bytts ut.

Procedur

- 1 Anslut kabeln för nätadapterporten till moderkortet.
- 2 Fäst tejpen som håller fast kabeln till nätadapterporten på moderkortet.
- 3 Vänd på moderkortet.
- 4 Rikta in skruvhålen på moderkortet med skruvhålen i handledsstödet.
- 5 Sätt tillbaka de två skruvarna (M2x3) som håller fast moderkortet i enheten med handledsstödet.
- 6 Anslut kabeln för pekskivan och stäng haken så att kabeln sitter fast.
- 7 Anslut högtalarkabeln till moderkortet.
- 8 Anslut kabeln för I/O-kortet och stäng haken så att kabeln sitter fast.
- 9 Anslut kabeln för hårddisken och stäng haken så att kabeln sitter fast.
- 10 Anslut strömbrytarkortets kabel och stäng haken så att kabeln sitter fast.
- 11 Anslut bildskärmskabeln och stäng haken så att kabeln sitter fast.
- 12 Sätt fast tejpen som håller fast bildskärmskabeln på moderkortet.
- 13 Stäng bildskärmsgångjärnen.
- 14 Rikta in skruvhålen på bildskärmsgångjärnen med skruvhålen på handledsstödet.



OBS: Dessa instruktioner gäller endast för bärbara datorer med bildskärm utan pekskärmfunktion.

- 15** Sätt tillbaka skruven (2,5x8) som håller fast bildskärmsgångjärnen på handledsstödet.

Nödvändiga efterhandsåtgärder

- 1** Sätt tillbaka [fläkten](#).
- 2** Sätt tillbaka [kylflänsen](#).
- 3** Sätt tillbaka [minnesmodulerna](#).
- 4** Sätt tillbaka [det trådlösa kortet](#).
- 5** Följ anvisningarna i steg 2 till 8 i "[Sätta tillbaka bashöljet](#)".
- 6** Sätt tillbaka [tangentbordet](#).
- 7** Följ anvisningarna i steg 4 till 5 i "[Sätta tillbaka den optiska enheten](#)".
- 8** Sätt tillbaka [batteriet](#).



Ta bort pekskivan



VARNING: Innan du utför något arbete inuti datorn ska du läsa säkerhetsanvisningarna som medföljde datorn och följa stegen i [Innan du arbetar inuti datorn](#). När du har arbetat inuti datorn följer du anvisningarna i [När du har arbetat inuti datorn](#). Mer säkerhetsinformation finns på hemsidan för regelefterlevnad på www.dell.com/regulatory_compliance.

Nödvändiga förhandsåtgärder

- 1 Ta bort [batteriet](#).
- 2 Följ anvisningarna i steg 1 till 3 i "[Ta bort den optiska enheten](#)".
- 3 Ta bort [tangentsbordet](#).
- 4 Följ anvisningarna i steg 1 till 7 i "[Ta bort baskåpan](#)".
- 5 Ta bort [minnesmodulerna](#).
- 6 Ta bort [det trådlösa kortet](#).
- 7 Ta bort [kylflänsen](#).
- 8 Ta bort [fläkten](#).
- 9 Ta bort [moderkortet](#).

Procedur

- 1 Ta bort tejsen som håller fast fästet för pekskivan på handledsstödet.
- 2 Ta bort de sex skruvarna (M2x3) som håller fast pekskivans fäste i pekskivan.

- 3** Lyft bort pekskivans fäste från handledsstödet.

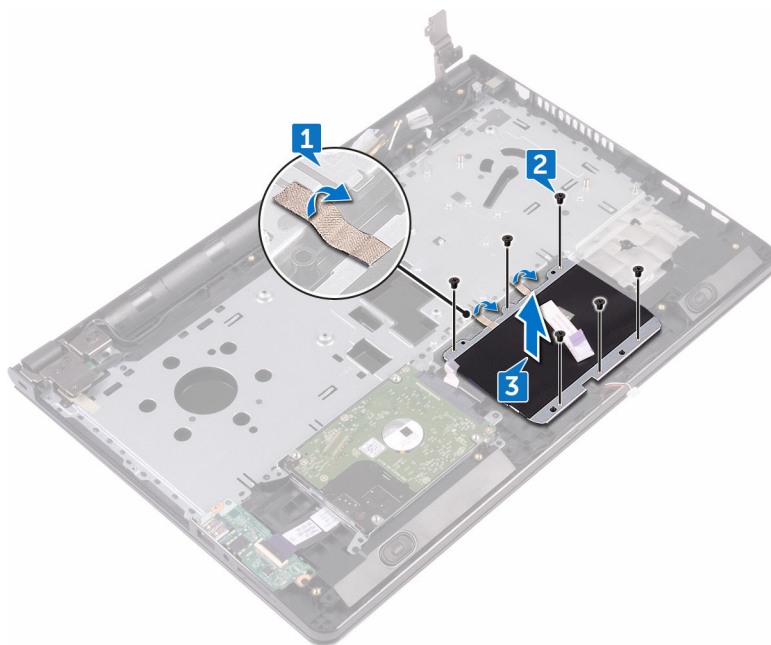

- 4 Lyft bort styrplattan från handledsstödet.

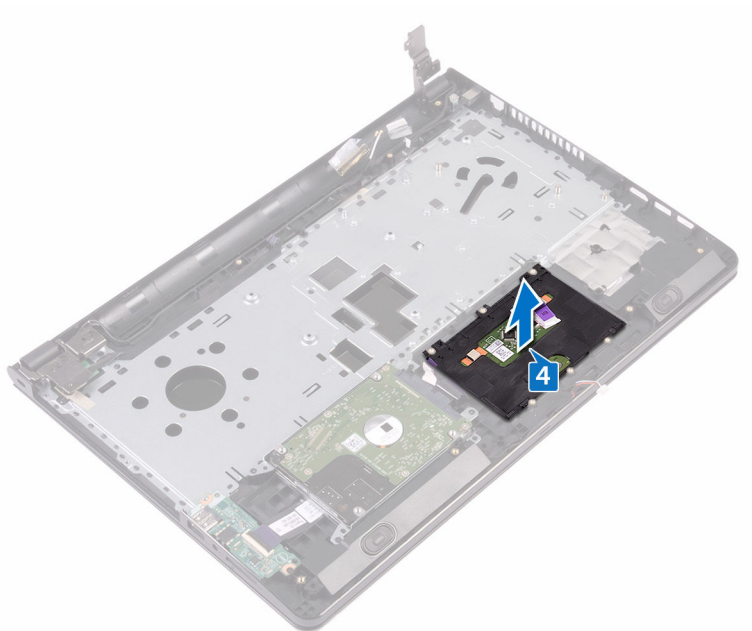

Sätta tillbaka pekskivan



VARNING: Innan du utför något arbete inuti datorn ska du läsa säkerhetsanvisningarna som medföljde datorn och följa stegen i [Innan du arbetar inuti datorn](#). När du har arbetat inuti datorn följer du anvisningarna i [När du har arbetat inuti datorn](#). Mer säkerhetsinformation finns på hemsidan för regelefterlevnad på www.dell.com/regulatory_compliance.

Procedur

- 1 Sätt pekskivan på plats på handledsstödet.
- 2 Rikta in skruvhålen på pekskivans fäste med skruvhålen i handledsstödet.
- 3 Sätt tillbaka de sex skruvarna (M2x3) som håller fast pekskivans fäste i pekskivan.
- 4 Fäst tejsen som håller fast fästet för pekskivan på handledsstödet.

Nödvändiga efterhandsåtgärder

- 1 Sätt tillbaka [moderkortet](#).
- 2 Sätt tillbaka [fläkten](#).
- 3 Sätt tillbaka [kylflänsen](#).
- 4 Sätt tillbaka [det trådlösa kortet](#).
- 5 Sätt tillbaka [minnesmodulerna](#).
- 6 Följ anvisningarna i steg 2 till 8 i "[Sätta tillbaka bashöljet](#)".
- 7 Sätt tillbaka [tangentbordet](#).
- 8 Följ anvisningarna i steg 4 till 5 i "[Sätta tillbaka den optiska enheten](#)".
- 9 Sätt tillbaka [batteriet](#).



Ta bort strömadapterporten



WARNING: Innan du utför något arbete inuti datorn ska du läsa säkerhetsanvisningarna som medföljde datorn och följa stegen i [Innan du arbetar inuti datorn](#). När du har arbetat inuti datorn följer du anvisningarna i [När du har arbetat inuti datorn](#). Mer säkerhetsinformation finns på hemsidan för regellefterlevnad på www.dell.com/regulatory_compliance.

Nödvändiga förhandsåtgärder

- 1 Ta bort [batteriet](#).
- 2 Följ anvisningarna i steg 1 till 3 i "[Ta bort den optiska enheten](#)".
- 3 Ta bort [tangentsbordet](#).
- 4 Följ anvisningarna i steg 1 till 7 i "[Ta bort baskåpan](#)".
- 5 Ta bort [knappcells batteriet](#).
- 6 Ta bort [minnesmodulerna](#).
- 7 Ta bort [det trådlösa kortet](#).
- 8 Ta bort [kylflänsen](#).
- 9 Ta bort [fläkten](#).
- 10 Ta bort [moderkortet](#).

Procedur

- 1 Ta bort skruven (M2x3) som håller fast nätadapterporten i handledsstödet.
- 2 Observera dragningen av kabeln för nätadapterkabeln och ta bort kabeln från kabelhållarna.

- 3** Lyft bort nätadapterporten från handelsstödet.

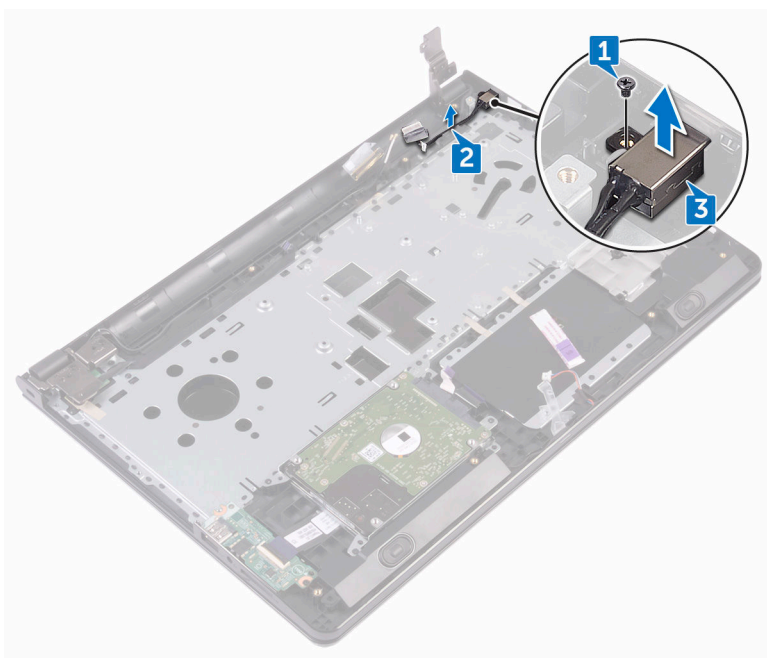

Sätta tillbaka strömadapterporten



VARNING: Innan du utför något arbete inuti datorn ska du läsa säkerhetsanvisningarna som medföljde datorn och följa stegen i [Innan du arbetar inuti datorn](#). När du har arbetat inuti datorn följer du anvisningarna i [När du har arbetat inuti datorn](#). Mer säkerhetsinformation finns på hemsidan för regelefterlevnad på www.dell.com/regulatory_compliance.

Procedur

- 1 Skjut in nätadapterporten i spåret på handledsstödet.
- 2 Sätt tillbaka skruven (M2x3) som håller fast nätadapterporten i handledsstödet.
- 3 Dra kabeln för nätadapterporten genom kabelhållarna på handledsstödet.

Nödvändiga efterhandsåtgärder

- 1 Sätt tillbaka [moderkortet](#).
- 2 Sätt tillbaka [fläkten](#).
- 3 Sätt tillbaka [kylflänsen](#).
- 4 Sätt tillbaka [det trådlösa kortet](#).
- 5 Sätt tillbaka [minnesmodulerna](#).
- 6 Sätt tillbaka [knappcells batteriet](#).
- 7 Följ anvisningarna i steg 2 till 8 i "[Sätta tillbaka bashöljet](#)".
- 8 Sätt tillbaka [tangentsbordet](#).
- 9 Följ anvisningarna i steg 4 till 5 i "[Sätta tillbaka den optiska enheten](#)".
- 10 Sätt tillbaka [batteriet](#).

Ta bort bildskärmsmonteringen



VARNING: Innan du utför något arbete inuti datorn ska du läsa säkerhetsanvisningarna som medföljde datorn och följa stegen i [Innan du arbetar inuti datorn](#). När du har arbetat inuti datorn följer du anvisningarna i [När du har arbetat inuti datorn](#). Mer säkerhetsinformation finns på hemsidan för regelefterlevnad på www.dell.com/regulatory_compliance.

Nödvändiga förhandsåtgärder

- 1 Ta bort [batteriet](#).
- 2 Följ anvisningarna i steg 1 till 3 i "[Ta bort den optiska enheten](#)".
- 3 Ta bort [tangentsbordet](#).
- 4 Följ anvisningarna i steg 1 till 7 i "[Ta bort baskåpan](#)".
- 5 Ta bort [det trådlösa kortet](#).

Procedur

- 1 Ta bort de tre skruvarna (2,5x8) som håller fast bildskärmsgångjärnen på handledsstödet.



- 2 Öppna bildskärmgångjärnen till en vinkel på 90 grader.

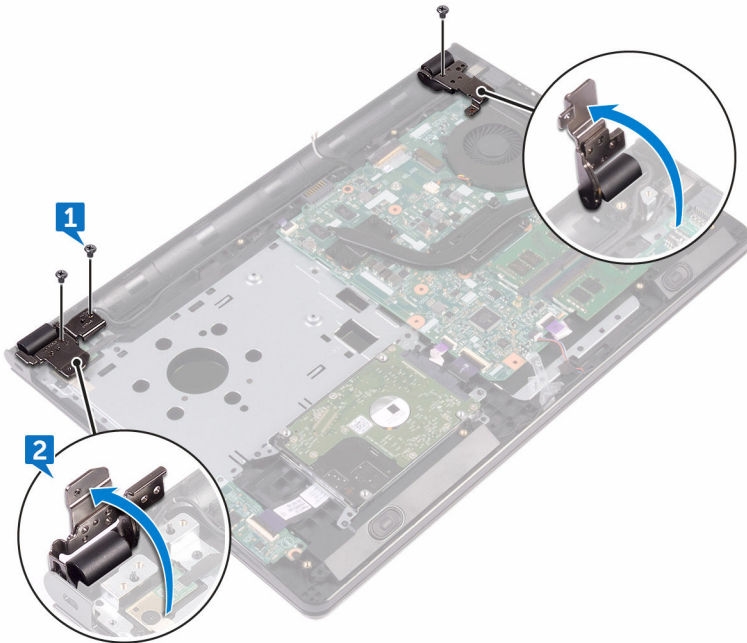

- 3 Ta bort tejp som håller fast bildskärmskabeln i handledsstödet.
- 4 Öppna spärren och koppla ur bildskärmskabeln.
- 5 Notera hur bildskärmskabeln har dragits och ta bort bildskärmskabeln från kabelhållarna på handledsstödet.

- 6 Observera antennkabelns dragning och ta bort kabeln från kabelhållarna på handledsstödet.

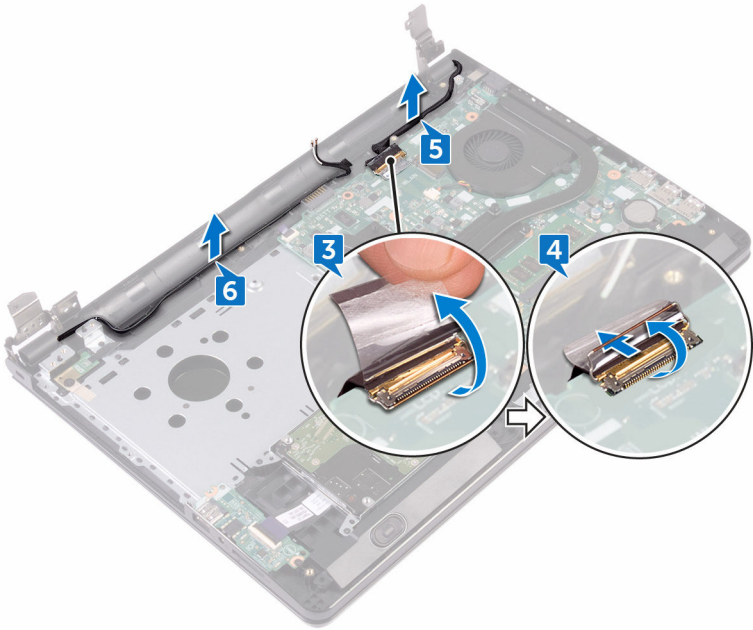

- 7 Öppna och vinkla handledsstödet och skjut av det från bildskärmsenheten.

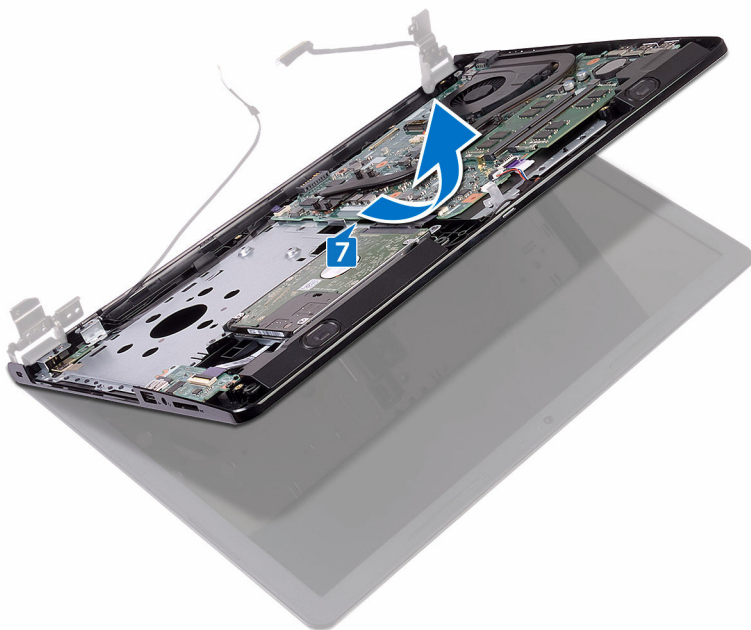

Sätta tillbaka bildskärmsenheten



VARNING: Innan du utför något arbete inuti datorn ska du läsa säkerhetsanvisningarna som medföljde datorn och följa stegen i [Innan du arbetar inuti datorn](#). När du har arbetat inuti datorn följer du anvisningarna i [När du har arbetat inuti datorn](#). Mer säkerhetsinformation finns på hemsidan för regelefterlevnad på www.dell.com/regulatory_compliance.

Procedur

- 1 Placera bildskärsmonteringen på en ren, plan yta.
- 2 Lyft bort handledsstödet från bildskärsmonteringen.
- 3 Stäng bildskärmsgångjärnen och rikta in skruvhålen på bildskärmsgångjärnen med skruvhålen på handledsstödet.
- 4 Sätt tillbaka de tre skruvarna (2,5x8) som håller fast bildskärmsgångjärnen på handledsstödet.
- 5 Dra antennkablarna genom kabelhållarna på handledsstödet.
- 6 Anslut bildskärmskabeln och stäng haken så att kabeln sitter fast.
- 7 Dra bildskärmskabeln genom kabelhållarna på handledsstödet.
- 8 Fäst tejsen som håller fast bildskärmskabeln i handledsstödet.
- 9 Stäng bildskärmen och vänd på datorn.

Nödvändiga efterhandsåtgärder

- 1 Sätt tillbaka [det trådlösa kortet](#).
- 2 Följ anvisningarna i steg 2 till 8 i "[Sätta tillbaka bashöljet](#)".
- 3 Sätt tillbaka [tangentbordet](#).
- 4 Följ anvisningarna i steg 4 till 5 i "[Sätta tillbaka den optiska enheten](#)".
- 5 Sätt tillbaka [batteriet](#).



Ta bort bildskärmsramen



VARNING: Innan du utför något arbete inuti datorn ska du läsa säkerhetsanvisningarna som medföljde datorn och följa stegen i [Innan du arbetar inuti datorn](#). När du har arbetat inuti datorn följer du anvisningarna i [När du har arbetat inuti datorn](#). Mer säkerhetsinformation finns på hemsidan för regelefterlevnad på www.dell.com/regulatory_compliance.

Nödvändiga förhandsåtgärder



OBS: Dessa instruktioner gäller endast för bärbara datorer med bildskärm utan pekskärmfunktion.

- 1 Ta bort [batteriet](#).
- 2 Följ anvisningarna i steg 1 till 3 i "[Ta bort den optiska enheten](#)".
- 3 Ta bort [tangentbordet](#).
- 4 Följ anvisningarna i steg 1 till 7 i "[Ta bort baskåpan](#)".
- 5 Ta bort [det trådlösa kortet](#).
- 6 Ta bort [bildskärmsenheten](#).

Procedur

- 1 Bänd försiktigt upp de inre kanterna av bildskärmsramen med fingrarna.

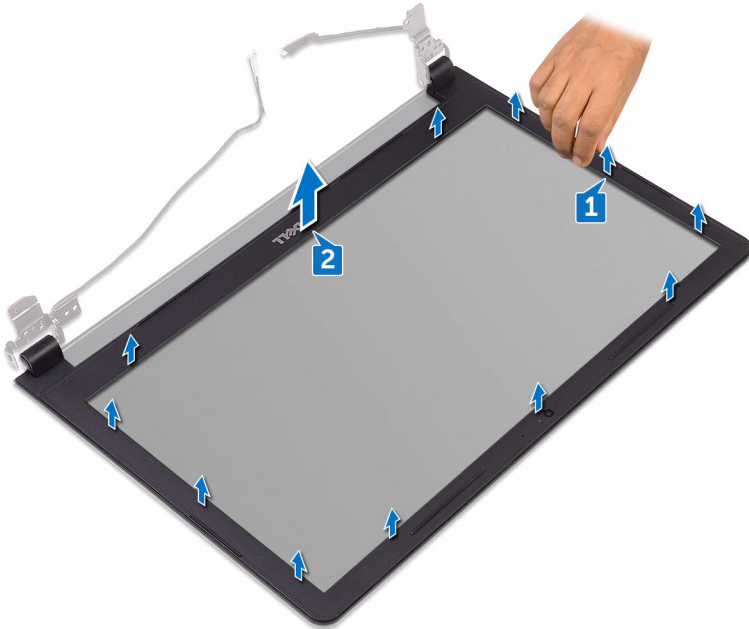

- 2 Lyft av bildskärmsramen från bildskärmens bakhölje och antennenmonteringen.

Sätta tillbaka bildskärmsramen



WARNING: Innan du utför något arbete inuti datorn ska du läsa säkerhetsanvisningarna som medföljde datorn och följa stegen i [Innan du arbetar inuti datorn](#). När du har arbetat inuti datorn följer du anvisningarna i [När du har arbetat inuti datorn](#). Mer säkerhetsinformation finns på hemsidan för regelefterlevnad på www.dell.com/regulatory_compliance.

Procedur

Passa in bildskärmsramen med bildskärmens bakre kåpa och snäpp försiktigt bildskärmsramen på plats.

Nödvändiga efterhandsåtgärder

- 1 Sätt tillbaka [bildskärmsenheten](#).
- 2 Sätt tillbaka [det trådlösa kortet](#).
- 3 Följ anvisningarna i steg 2 till 8 i "[Sätta tillbaka bashöljet](#)".
- 4 Sätt tillbaka [tangentbordet](#).
- 5 Följ anvisningarna i steg 4 till 5 i "[Sätta tillbaka den optiska enheten](#)".
- 6 Sätt tillbaka [batteriet](#).

Ta bort bildskärmspanelen



VARNING: Innan du utför något arbete inuti datorn ska du läsa säkerhetsanvisningarna som medföljde datorn och följa stegen i [Innan du arbetar inuti datorn](#). När du har arbetat inuti datorn följer du anvisningarna i [När du har arbetat inuti datorn](#). Mer säkerhetsinformation finns på hemsidan för regelefterlevnad på www.dell.com/regulatory_compliance.

Nödvändiga förhandsåtgärder



OBS: Dessa instruktioner gäller endast för bärbara datorer med bildskärm utan pekskärmsfunktion.

- 1 Ta bort [batteriet](#).
- 2 Följ anvisningarna i steg 1 till 3 i "[Ta bort den optiska enheten](#)".
- 3 Ta bort [tangentbordet](#).
- 4 Följ anvisningarna i steg 1 till 7 i "[Ta bort baskåpan](#)".
- 5 Ta bort [det trådlösa kortet](#).
- 6 Ta bort [bildskärmsenheten](#).
- 7 Ta bort [bildskärmsramen](#).

Procedur

- 1 Ta bort de fyra skruvarna (M2x3) som håller fast bildskärmspanelen i bildskärmens bakhölje och antenmonteringen.



-
- 2 Lyft försiktigt på bildskärmspanelen och vänd på den.

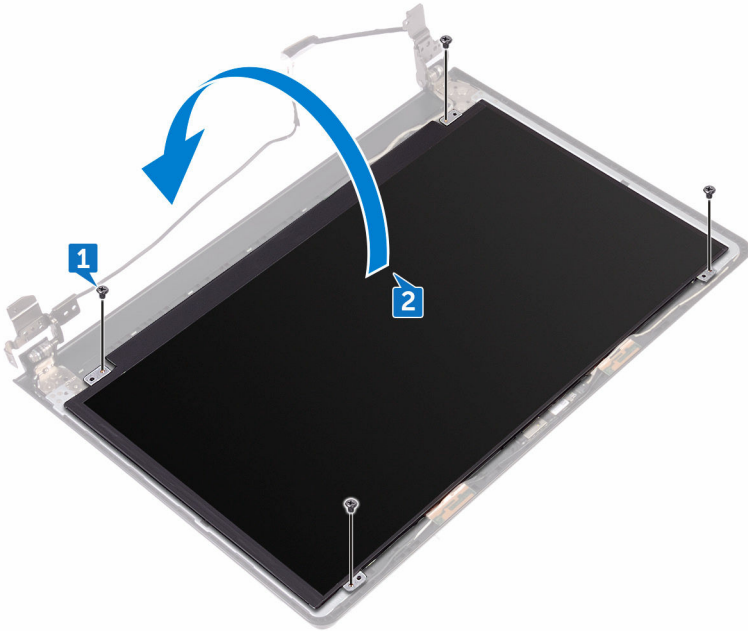

-
-
- 3 Dra bort tejpens som håller fast bildskärmskabeln i bildskärmspanelen.
- 4 Öppna spärren och koppla ur kabeln för bildskärmen från bildskärmspanelen.

- 5 Lyft av bildskärmspanelen från bildskärmens bakhölje och antennen monteringen.

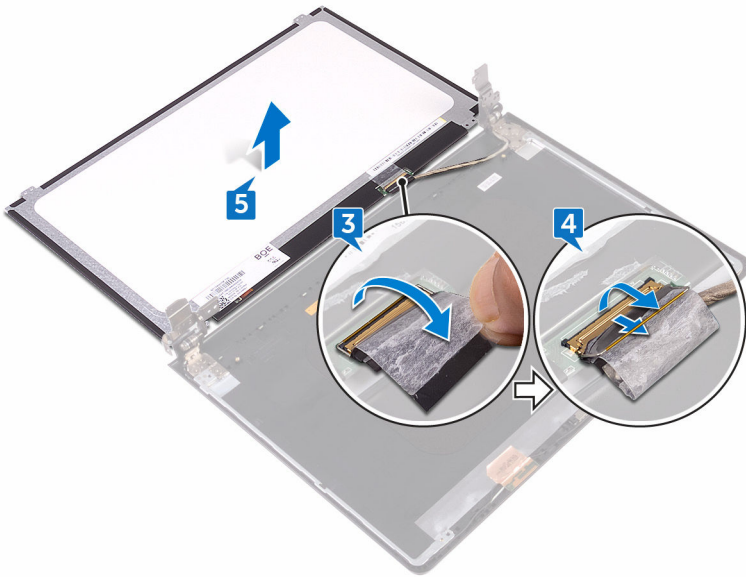

Sätta tillbaka bildskärmspanelen



WARNING: Innan du utför något arbete inuti datorn ska du läsa säkerhetsanvisningarna som medföljde datorn och följa stegen i [Innan du arbetar inuti datorn](#). När du har arbetat inuti datorn följer du anvisningarna i [När du har arbetat inuti datorn](#). Mer säkerhetsinformation finns på hemsidan för regelefterlevnad på www.dell.com/regulatory_compliance.

Nödvändiga efterhandsåtgärder

- 1 Sätt tillbaka [bildskärmsramen](#).
- 2 Sätt tillbaka [bildskärmsenheten](#).
- 3 Sätt tillbaka [det trådlösa kortet](#).
- 4 Följ anvisningarna i steg 2 till 8 i "[Sätta tillbaka bashöljet](#)".
- 5 Sätt tillbaka [tangentsbordet](#).
- 6 Följ anvisningarna i steg 4 till 5 i "[Sätta tillbaka den optiska enheten](#)".
- 7 Sätt tillbaka [batteriet](#).

Procedur

- 1 Skjut in bildskärmskabeln i kontakten på bildskärmspanelen och stäng spärren så att kabeln sitter fast.
- 2 Sätt fast tejpen som håller fast bildskärmskabeln i bildskärmspanelen.
- 3 Vänd på bildskärmspanelen och placera den på bildskärmskåpan och antennenmonteringen.
- 4 Rikta in skruvhålen på bildskärmspanelen med skruvhålen på bildskärmens bakhölje och antennenmontering.
- 5 Sätt tillbaka de fyra skruvarna (M2x3) som håller fast bildskärmspanelen i bildskärmens bakhölje och antennenmonteringen.

Ta bort kameran



WARNING: Innan du utför något arbete inuti datorn ska du läsa säkerhetsanvisningarna som medföljde datorn och följa stegen i [Innan du arbetar inuti datorn](#). När du har arbetat inuti datorn följer du anvisningarna i [När du har arbetat inuti datorn](#). Mer säkerhetsinformation finns på hemsidan för regelefterlevnad på www.dell.com/regulatory_compliance.

Nödvändiga förhandsåtgärder



OBS: Dessa instruktioner gäller endast för bärbara datorer med bildskärm utan pekskärmsfunktion.

- 1 Ta bort [batteriet](#).
- 2 Följ anvisningarna i steg 1 till 3 i "[Ta bort den optiska enheten](#)".
- 3 Ta bort [tangentbordet](#).
- 4 Följ anvisningarna i steg 1 till 7 i "[Ta bort baskåpan](#)".
- 5 Ta bort [det trådlösa kortet](#).
- 6 Ta bort [bildskärmsenheten](#).
- 7 Ta bort [bildskärmsramen](#).

Procedur

- 1 Använd en plastrits och bänd försiktigt bort och vinkla kameran.
- 2 Koppla bort kamerakabeln från kameran.



- 3** Lyft av kameran från bildskärmens bakre kåpa och antennen monteringen.

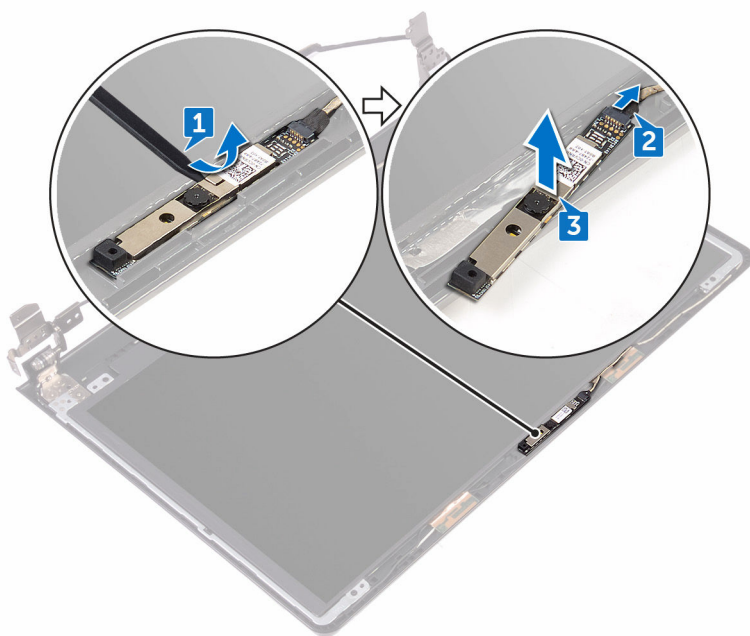

Sätta tillbaka kameran



WARNING: Innan du utför något arbete inuti datorn ska du läsa säkerhetsanvisningarna som medföljde datorn och följa stegen i [Innan du arbetar inuti datorn](#). När du har arbetat inuti datorn följer du anvisningarna i [När du har arbetat inuti datorn](#). Mer säkerhetsinformation finns på hemsidan för regelefterlevnad på www.dell.com/regulatory_compliance.

Procedur

- 1 Fäst kameran på bildskärmens bakhölje och antennenmonteringen med användning av inriktningsstolpen.
- 2 Anslut kamerakabeln till kameran.

Nödvändiga efterhandsåtgärder

- 1 Sätt tillbaka [bildskärmsramen](#).
- 2 Sätt tillbaka [bildskärmsenheten](#).
- 3 Sätt tillbaka [det trådlösa kortet](#).
- 4 Följ anvisningarna i steg 2 till 8 i "[Sätta tillbaka bashöljet](#)".
- 5 Sätt tillbaka [tangentbordet](#).
- 6 Följ anvisningarna i steg 4 till 5 i "[Sätta tillbaka den optiska enheten](#)".
- 7 Sätt tillbaka [batteriet](#).



Ta bort bildskärmsgångjärnen



VARNING: Innan du utför något arbete inuti datorn ska du läsa säkerhetsanvisningarna som medföljde datorn och följa stegen i [Innan du arbetar inuti datorn](#). När du har arbetat inuti datorn följer du anvisningarna i [När du har arbetat inuti datorn](#). Mer säkerhetsinformation finns på hemsidan för regelefterlevnad på www.dell.com/regulatory_compliance.

Nödvändiga förhandsåtgärder



OBS: Dessa instruktioner gäller endast för bärbara datorer med bildskärm utan pekskärmsfunktion.

- 1 Ta bort [batteriet](#).
- 2 Följ anvisningarna i steg 1 till 3 i "[Ta bort den optiska enheten](#)".
- 3 Ta bort [tangentbordet](#).
- 4 Följ anvisningarna i steg 1 till 7 i "[Ta bort baskåpan](#)".
- 5 Ta bort [det trådlösa kortet](#).
- 6 Ta bort [bildskärmsenheten](#).
- 7 Ta bort [bildskärmsramen](#).
- 8 Ta bort [bildskärmspanelen](#).

Procedur

- 1 Ta bort de sex skruvarna (M2,5x2,5 stort huvud) som håller fast bildskärmsgångjärnen i bildskärmens bakre kåpa och antennenmonteringen.

-
- 2 Lyft försiktigt av bildskärmskåporna från bildskärmens bakre kåpa och antennen monteringen.

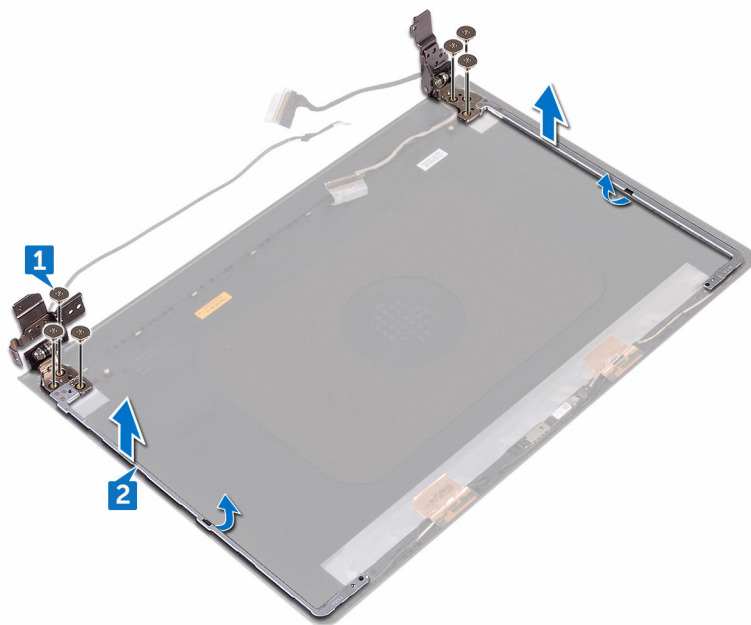

Sätta tillbaka bildskärmsgångjärnen



WARNING: Innan du utför något arbete inuti datorn ska du läsa säkerhetsanvisningarna som medföljde datorn och följa stegen i [Innan du arbetar inuti datorn](#). När du har arbetat inuti datorn följer du anvisningarna i [När du har arbetat inuti datorn](#). Mer säkerhetsinformation finns på hemsidan för regelefterlevnad på www.dell.com/regulatory_compliance.

Nödvändiga efterhandsåtgärder

- 1 Sätt tillbaka [bildskärmspanelen](#).
- 2 Sätt tillbaka [bildskärmsramen](#).
- 3 Sätt tillbaka [bildskärmsenheten](#).
- 4 Sätt tillbaka [det trådlösa kortet](#).
- 5 Följ anvisningarna i steg 2 till 8 i "[Sätta tillbaka bashöljet](#)".
- 6 Sätt tillbaka [tangentbordet](#).
- 7 Följ anvisningarna i steg 4 till 5 i "[Sätta tillbaka den optiska enheten](#)".
- 8 Sätt tillbaka [batteriet](#).

Procedur

- 1 Rikta in skruvhålen på bildskärmsgångjärnen med skruvhålen på bildskärmens bakre kåpa och antennenmonteringen.
- 2 Sätt tillbaka de sex skruvarna (M2,5x2,5 stort huvud) som håller fast bildskärmsgångjärnen i bildskärmens bakre kåpa och antennenmonteringen.

Ta bort bildskärmens bakre kåpa och antennenmonteringen



WARNING: Innan du utför något arbete inuti datorn ska du läsa säkerhetsanvisningarna som medföljde datorn och följa stegen i [Innan du arbetar inuti datorn](#). När du har arbetat inuti datorn följer du anvisningarna i [När du har arbetat inuti datorn](#). Mer säkerhetsinformation finns på hemsidan för regelefterlevnad på www.dell.com/regulatory_compliance.

Nödvändiga förhandsåtgärder

- 1 Ta bort [batteriet](#).
- 2 Följ proceduren från steg 1 till 3 i [Ta bort den optiska enheten](#)
- 3 Ta bort [tangentbordet](#).
- 4 Följ anvisningarna i steg 1 till 7 i "[Ta bort baskåpan](#)".
- 5 Ta bort [det trådlösa kortet](#).
- 6 Ta bort [bildskärmsenheten](#).
- 7 Ta bort [bildskärmsramen](#).
- 8 Ta bort [bildskärmspanelen](#).
- 9 Ta bort [bildskärmsgångjärnen](#).
- 10 Ta bort [kameran](#).

Procedur



OBS: Dessa instruktioner gäller endast för bärbara datorer med bildskärm utan pekskärmfunktion.

När stegen i förhandsåtgärderna har utförts återstår bildskärmens bakhölje och antennenmontering.



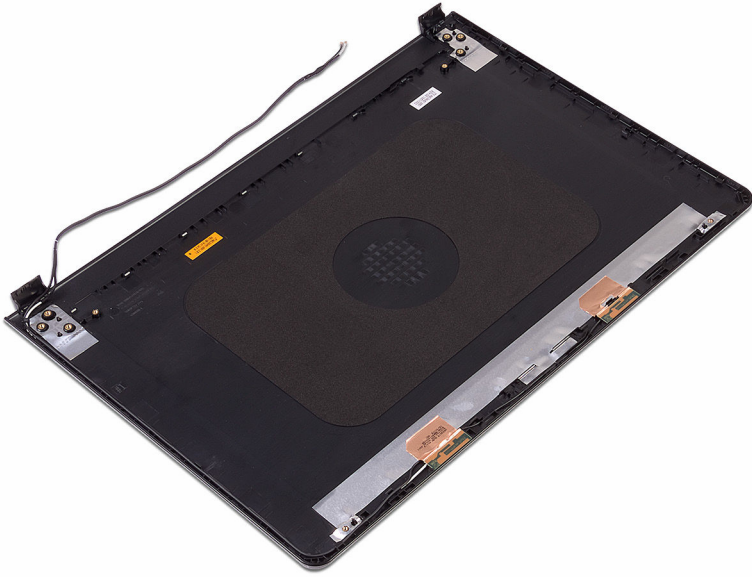

Sätta tillbaka bildskärmens bakre kåpa och antennenmonteringen



WARNING: Innan du utför något arbete inuti datorn ska du läsa säkerhetsanvisningarna som medföljde datorn och följa stegen i [Innan du arbetar inuti datorn](#). När du har arbetat inuti datorn följer du anvisningarna i [När du har arbetat inuti datorn](#). Mer säkerhetsinformation finns på hemsidan för regelefterlevnad på www.dell.com/regulatory_compliance.

Procedur

Placera bildskärmens bakhölje och antennenmonteringen på en ren och plan yta.

Nödvändiga efterhandsåtgärder

- 1 Sätt tillbaka [kameran](#).
- 2 Sätt tillbaka [bildskärmsgångjärnen](#).
- 3 Sätt tillbaka [bildskärmspanelen](#).
- 4 Sätt tillbaka [bildskärmsramen](#).
- 5 Sätt tillbaka [bildskärmsenheten](#).
- 6 Sätt tillbaka [det trådlösa kortet](#).
- 7 Följ anvisningarna i steg 2 till 8 i "[Sätta tillbaka bashöljet](#)".
- 8 Sätt tillbaka [tangentbordet](#).
- 9 Följ proceduren från steg 4 till steg 5 i [Sätta tillbaka den optiska enheten](#).
- 10 Sätt tillbaka [batteriet](#).



Ta bort handledsstödet



WARNING: Innan du utför något arbete inuti datorn ska du läsa säkerhetsanvisningarna som medföljde datorn och följa stegen i [Innan du arbetar inuti datorn](#). När du har arbetat inuti datorn följer du anvisningarna i [När du har arbetat inuti datorn](#). Mer säkerhetsinformation finns på hemsidan för regelefterlevnad på www.dell.com/regulatory_compliance.

Nödvändiga förhandsåtgärder

- 1 Ta bort [batteriet](#).
- 2 Följ anvisningarna i steg 1 till 3 i "[Ta bort den optiska enheten](#)".
- 3 Ta bort [tangentsbordet](#).
- 4 Följ anvisningarna i steg 1 till 7 i "[Ta bort baskåpan](#)".
- 5 Följ anvisningarna i steg 1 till 3 i "[Ta bort hårddisken](#)".
- 6 Ta bort [minnesmodulerna](#).
- 7 Ta bort [det trådlösa kortet](#).
- 8 Ta bort [strömbrytarkortet](#).
- 9 Ta bort [högtalarna](#).
- 10 Ta bort [I/O-kortet](#).
- 11 Ta bort [kylflänsen](#).
- 12 Ta bort [fläkten](#).
- 13 Ta bort [statusindikatorlinsen](#).
- 14 Ta bort [moderkortet](#).
- 15 Ta bort [pekplattan](#).
- 16 Ta bort [nätadapterporten](#).
- 17 Ta bort [bildskärmsenheten](#).

Procedur

När stegen i förhandsåtgärderna är utförda återstår bara handledsstödet.



Sätta tillbaka handledsstödet



WARNING: Innan du utför något arbete inuti datorn ska du läsa säkerhetsanvisningarna som medföljde datorn och följa stegen i [Innan du arbetar inuti datorn](#). När du har arbetat inuti datorn följer du anvisningarna i [När du har arbetat inuti datorn](#). Mer säkerhetsinformation finns på hemsidan för regelefterlevnad på www.dell.com/regulatory_compliance.

Nödvändiga efterhandsåtgärder

- 1 Sätt tillbaka [bildskärmsenheten](#).
- 2 Sätt tillbaka [nätadapterporten](#).
- 3 Sätt tillbaka [pekplattan](#).
- 4 Sätt tillbaka [moderkortet](#).
- 5 Sätt tillbaka [statusindikatorlinsen](#).
- 6 Sätt tillbaka [fläkten](#).
- 7 Sätt tillbaka [kylflänsen](#).
- 8 Sätt tillbaka [I/O-kortet](#).
- 9 Sätt tillbaka [högtalarna](#).
- 10 Byt ut [strömbrytarkortet](#).
- 11 Sätt tillbaka [det trådlösa kortet](#).
- 12 Sätt tillbaka [minnesmodulerna](#).
- 13 Följ anvisningarna i steg 4 till 6 i "[Sätta tillbaka hårddisken](#)".
- 14 Följ anvisningarna i steg 2 till 8 i "[Sätta tillbaka bashöljet](#)".
- 15 Sätt tillbaka [tangentsbordet](#).
- 16 Följ anvisningarna i steg 4 till 5 i "[Sätta tillbaka den optiska enheten](#)".
- 17 Sätt tillbaka [batteriet](#).

Procedur

Placera handledsstödet på en ren och plan yta.

Diagnostik

Ström-/batteristatuslampa/hårddiskaktivitetslampa: Indikerar status för batteriladdning eller hårddiskaktivitet.



OBS: Tryck på Fn+H för att växla lampan mellan lampa för ström och batteristatus och lampa för hårddiskaktivitet.

Indikator för hårddiskaktivitet

Lysar när datorn läser från eller skriver till hårddisken.

Kort för ström/batteristatuslampa

Indikerar status för ström och batteriladdning.

Fast vitt sken — Nätaggerten är ansluten och batteriet har mer än 5 % laddning.

Gult sken - Datorn drivs med batteriet och batteriet har mindre än 5 % laddning.

Släckt

- Nätaggerten är ansluten och batteriet är fulladdat.
- Datorn drivs med batteriet och batteriet har mer än 5 procent laddning.
- Datorn är i strömsparläge, viloläge, eller avstängd.

Ström- och statuslampa för batteri blinkar orange tillsammans med pipkoder som indikerar ett fel.

Exempelvis blinkar ström- och statuslampan för batteri gul två gånger följt av en paus och blinkar sedan vit tre gånger följt av en paus. Det här 2,3-mönstret upprepas tills datorn stängs av, vilket indikerar att inget minne eller RAM detekteras.

Följande tabell visar olika ljusmönster och vad de innebär.

Tabell 3. Diagnostik

Lampmönster	Problembeskrivning
2,1	Processorfel
2,2	Moderkort: BIOS- och ROM-fel
2,3	Inget minne eller RAM kunde identifieras
2,4	Minnes- eller RAM-fel
2,5	Ogiltigt installerat minne
2,6	Fel på moderkort eller kretsutrustning



Lampmönster	Problembeskrivning
2,7	LCD-fel
3,1	CMOS-batterifel
3,2	Fel på PCI- eller bildskärmskort
3,3	Återställningsbild hittades inte
3,4	Återställningsbild hittades men ogiltig

Datorn kan avge ett antal ljudsignaler under starten om det föreligger fel eller problem som inte kan visas. De upprepade ljudsignalerna kan hjälpa dig att felsöka problem med datorn.

Kamerastatuslampa: Anger om kameran används.

- Fast vitt sken – Kameran används.
- Av – Kameran används inte.

Caps Lock-lampan: Anger om Caps Lock är aktiverat eller inaktiverat.

- Fast vitt sken – Caps Lock aktiverat.
- Av – Caps Lock inaktiverat.

Uppdatera BIOS

Du kan vara tvungen att uppdatera BIOS när det finns en uppdatering eller när du bytt ut moderkortet. Så här uppdaterar du BIOS:

- 1 Starta datorn.
- 2 Gå till www.dell.com/support.
- 3 Klicka på **Product Support (Produktsupport)**, ange servicenumret för din dator och klicka sedan på **Submit (Skicka)**.
 **OBS: Om du inte har servicenumret, använd automatisk identifiering eller slå upp din datormodell manuellt.**
- 4 Klicka på **Drivers & downloads (Drivrutiner och hämtningsbara filer)** → **Find it myself (Hitta det själv)**.
- 5 Välj det operativsystem som är installerat på datorn.
- 6 Bläddra nedåt på sidan och expandera **BIOS**.
- 7 Klicka på **Download (Ladda ner)** för att ladda ner den senaste versionen av BIOS för din dator.
- 8 Navigera till mappen där du sparade BIOS-uppdateringsfilen.
- 9 Dubbelklicka på ikonen för BIOS-uppdateringsfilen och följ anvisningarna på skärmen.

Få hjälp och kontakta Dell

Resurser för självhjälp

Du kan få information och hjälp för Dells produkter och tjänster med följande resurser för självhjälp:

Tabell 4. Resurser för självhjälp

Information om Dells produkter och tjänster

www.dell.com

Dell Hjälp & Support-appen



Kom igång-appen



Komma åt hjälp

I Windows, skriv in `Help` and `Support` och tryck på `Enter`.

Onlinehjälp för operativsystemet

www.dell.com/support/windows

www.dell.com/support/linux

Felsökningsinformation, användarhandböcker, installationsanvisningar, produktspecifikationer, tekniska hjälpbloggar, programuppdateringar osv.

www.dell.com/support

Lär dig mer om ditt operativsystem, inställning och användning av din dator, säkerhetskopiering av data, diagnostik osv.

Se *Jag och min Dell* på www.dell.com/support/manuals.

Kontakta Dell

Om du vill kontakta Dell med frågor om försäljning, teknisk support eller kundtjänst, se www.dell.com/contactdell.



OBS: Tillgängligheten varierar mellan land och produkt och vissa tjänster kanske inte finns tillgängliga i ditt land.



OBS: Om du inte har en aktiv internetanslutning så hittar du information på inköpsfakturan, följesedeln, räkningen eller Dells produktkatalog.

